

フレッシュジェット

取扱説明書

もくじ

1. 安全のために必ずお守りください	3
2. 各部のなまえとはたらき	6
3. 注意とお願い	7
ご使用時の注意とお願い	7
4. ご使用方法	8
運転・停止のしかた	8
5. お手入れ方法	9
噴出口、吸入口などのお手入れのしかた	9
吸入口カバーとフィルターの お掃除のしかた(週1~2度)	9
回転噴流ユニットのお掃除のしかた (1カ月に1回程度)	11
配管のお掃除のしかた (3カ月に1回程度)	13
6. 異常かなと思ったら	14
7. 保証とアフターサービス	15
8. 主な仕様	16
9. 配線図	17
10. 廃棄処分する場合	18

このたびは、フレッシュジェットをお買い上げいただき、まことにありがとうございます。
います。

- ・ この取扱説明書をよくお読みの上、安全にお使いください。
- ・ この取扱説明書を大切に保管し、必要なときにお読みください。
- ・ 保証書は、弊社システムバスの取扱説明書に記載のものと兼用です。

1. 安全のために必ずお守りください

- ◎ ここに示した注意事項は、守らないと人身事故や家財の損害に結び付くものです。安全に関する重要な内容ですので、必ず守ってください。
- ◎ 表示マークについて
誤った使い方をしたときに生じる危害や損害の程度を次の表示マークで区分し、説明しています。



警告

この表示の欄は、「死亡または重傷などを負う可能性が想定される」内容です。



注意

この表示の欄は、「傷害を負う可能性または物的損害のみが発生する可能性が想定される」内容です。

- ◎ お守りいただく事項の種類を次の絵表示で区分し、説明しています。



この絵表示は、してはいけない「禁止」の内容です。







この絵表示は、必ず実行していただく「強制」の内容です。

— 付記 —

- ・お読みになった後は、お使いになる方がいつでも見られるところに、必ず保管してください。
- ・転居される場合は、新しく入居される方が製品を安全にお使いいただくために、この取扱説明書を新しく入居される方、または取り次ぎされる方にお渡しください。





- お客様チェック欄は内容確認用としてご使用ください。(例：)

ご購入のとき

お客様 チェック欄	 警告
<input type="checkbox"/>	<p> フレッシュジェットは、システムバスに添付されている取扱説明書、および注意表示にそってお使いください。</p> <p>誤った使い方をすると、ケガや故障の原因となります。</p>
<input type="checkbox"/>	<p> ご使用になる前に、この取扱説明書の以下の項目を必ずお読みになって確認してください。</p> <p>誤った使い方をすると、ケガや故障の原因となります。</p> <p>ご使用のときに確認してください …………… 4、7～8ページ お手入れのときに確認してください …………… 5、9～13ページ 異常発生のときに確認してください …………… 5、14～15ページ</p>
<input type="checkbox"/>	<p> アース工事(D種(第3種)接地工事)が完了しているか、電気工事店にご確認ください。</p> <p>アース工事が不完全ですと、感電などの重大事故につながる可能性があります。</p>

1. 安全のために必ずお守りください

ご使用のとき

お客様 チェック欄	 警告	
<input type="checkbox"/>	<p>! ご使用のときにご注意いただきたい方 下記のような病気加療中の方や持病のある方は、フレッシュジェットの使用ができるか医師にご相談ください。</p> <ul style="list-style-type: none">・ 高血圧症の方・ 貧血の重い方・ 糖尿病の方・ 皮膚疾患の方・ その他持病および病気加療中の方	
<input type="checkbox"/>	<p>⊘ 小さなお子様、体の不自由な方の一人での使用はさけてください。</p> <p>浴槽でおぼれたり、ケガをする恐れがあります。</p>	
<input type="checkbox"/>	<p>⊘ 吸込口カバーがゆるんだ状態や外れた状態で運転することは、絶対におやめください。</p> <p>吸込口が露出することにより、身体の一部が吸引され、おぼれたり、ケガをする恐れがあります。</p>	
<input type="checkbox"/>	<p>⊘ 運転中に浴槽内のお湯に潜ることは絶対におやめください。</p>	
<input type="checkbox"/>	<p>⊘ 運転中に吸込口をふさぐことは絶対におやめください。</p>	
<input type="checkbox"/>	<p>! 髪の毛が吸い込まれる恐れがあるので注意してください。</p>	

お手入れのとき

お客様 チェック欄	 警告
<input data-bbox="204 539 284 607" type="checkbox"/>	<p>! フィルターの掃除の後、吸込口カバーは、確実に元の状態にセットしてください。(9~10ページ参照)</p> <p>吸込口カバーを外したまま運転しますと、身体の一部が吸引され、おぼれたり、ケガをする恐れがあります。</p> <p>また、異物が吸い込まれ、機器の故障の原因になります。</p>

お客様 チェック欄	 注意
<input data-bbox="204 945 284 1012" type="checkbox"/>	<p>! 吸込口カバーとフィルターは1週間に1~2度、回転噴流ユニットは月に1回程度掃除をしてゴミや毛髪などを取り除いてください。(9~12ページ参照)</p> <p>毛髪やゴミが詰まったままご使用になりますと気泡噴流の量が減少し、十分な気泡浴を味わうことができません。</p> <p>詰まりがひどい場合は、安全装置が作動して停止します。</p>
<input data-bbox="204 1182 284 1249" type="checkbox"/>	<p>! お手入れは、必ず運転を停止させてから行ってください。</p> <p>運転したまま行いますと、吸込口に吸引され、ケガをする恐れがあります。また、機器の故障の原因になります。</p>

異常発生のとき

お客様 チェック欄	 警告
<input data-bbox="204 1697 284 1765" type="checkbox"/>	<p>! 自分で修理・分解・改造しないでください。</p> <p>感電や火災の原因となります。</p>

お客様 チェック欄	 注意
<input data-bbox="204 1968 284 2036" type="checkbox"/>	<p>! 商品に異常が生じたときは、14ページの「異常かなと思ったら」にしたがってください。</p>

2. 各部のなまえとはたらき

注意シール(バスタブ上縁貼り付け)

▲ 警告

- ・吸込口カバーがゆるんだ状態や外れた状態で運転することは絶対におやめください。
- ・髪の毛が吸い込まれるおそれがあるので注意してください。
- ・運転中に浴槽内のお湯に落ちることは絶対おやめください。
- ・お子様だけで入浴中の運転はおやめください。
- ・運転中に吸込口を絶対にふさがないでください。
- ・このラベルは、はがさないでください。
- ・その他の注意事項については、取扱説明書をよく確認の上ご使用ください。



注意シール(吸込口貼り付け)

▲ 警告

- ・吸込口カバーがゆるんだ状態や外れた状態で運転することは絶対におやめください。
- ・ケガや故障の原因となります。
- ・週1度を目安に吸込口カバーを外し、掃除をしてください。
- ・機器の故障の原因となります。
- ・お手入れ方法
 1. 吸込口カバーを左にまわしてから、手前に引き抜きます。
 2. 吸込口カバーとフィルターのゴミ等をブラシで取り除き、布またはスポンジで水洗いして下さい。
 3. 抜いた時と逆の手順で吸込口カバーを取付けて下さい。
 ※詳細は取扱説明書をご覧ください。

運転スイッチボタン

フレッシュジェットを運転または停止させます。

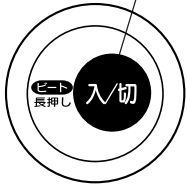

※スイッチ位置は浴槽の種類によって異なります。

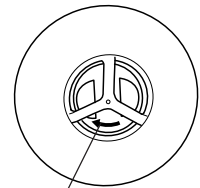

回転噴流口(2箇所)
回転する2つの穴から気泡流が出ます。

吸込口

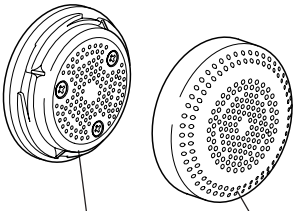

フィルター
毛髪やゴミの吸い込みを防止します。

吸込口カバー
異物の吸い込みを防止します。

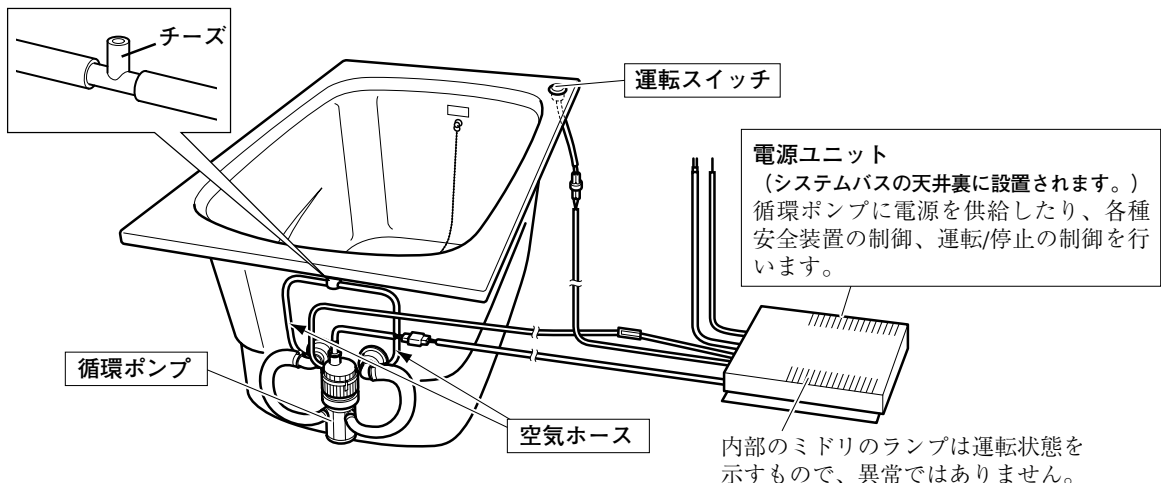

要点

- ・空気ホースの空気取り入れ部が図のように、チーズのままの機種と逆止弁が接続された機種があります。

3. 注意とお願い

ご使用時の注意とお願い

- 噴出口の上端より3cm以上のところまで、お湯をはってください。
指定水位までお湯をはっていない場合、噴流が水面上に噴出します。

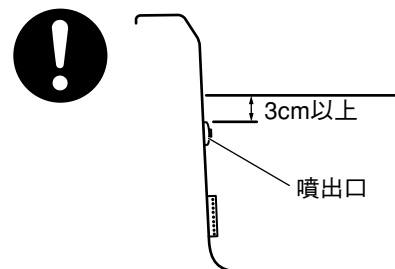

- 入浴温度、時間や気泡流の強さなど、体調や体力に合わせて、無理のない入浴をしてください。
気分が悪くなったら、すぐに運転を停止して、浴室外に出てください。



- 吸込口カバーを、必ず吸込口にセットして運転してください(10ページ参照)。

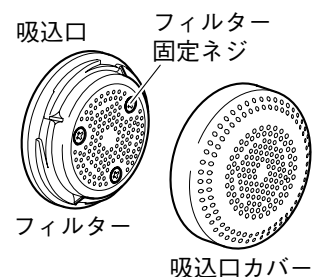

- フィルターを固定しているネジは、絶対に外さないでください。



- 運転中に足や手で噴出口や、吸込口をふさがないでください。
機器の故障の原因になります。



- 浴槽に湯水のない状態で、運転スイッチを押さないでください。
循環ポンプが故障する原因となります。

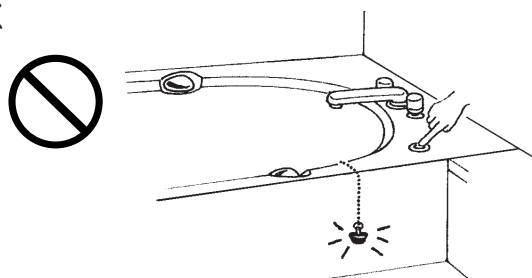

- 以下の入浴剤は使用しないでください。
機器の故障の原因になります。



- イオウ分の入った入浴剤
樹脂材料および金属材料をいためることがあります。
- 白濁成分の入った入浴剤
白濁効果のための土質成分などは研磨作用があるため、樹脂材料をいためることがあります。

4. ご使用方法

運転・停止のしかた

フレッシュジェットは一定噴流の通常運転と間欠噴流のビート運転の2種類の運転があります。

1) 通常運転(一定強さの噴流)

運転の開始

運転スイッチボタンを、指先で軽く押します。

運転の停止

再び運転スイッチボタンを押します。

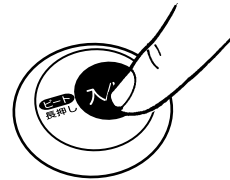

運転スイッチボタン

2) ビート運転(間欠の噴流)

運転の開始

運転スイッチボタンを、指先で1秒以上押し続けます(長押し)。

運転の停止

再び運転スイッチボタンを押します。

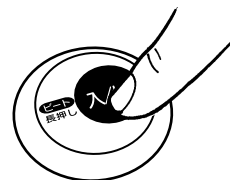

運転スイッチボタン
1秒以上押す(長押し)

噴流イメージ



※運転停止を忘れた場合、切り忘れ防止が作動し、15分経つと運転は自動的に停止します。

引き続き連続でご使用になる場合は、再度運転スイッチを押してください。なお、連続使用は3回(45分)までとさせていただきます。ポンプの過熱により安全装置がはたらき自動停止する場合があります。

※噴出口を手足でふさいだり、吸込口に異物が吸引された場合、安全装置が作動し運転が自動停止します。自動停止した場合は、その原因を取り除いてから運転スイッチボタンを押してください。再び運転が開始します。

5. お手入れ方法

噴出口、吸込口などのお手入れのしかた

日常のお手入れ方法

- 噴出口、吸込口の表面を水洗いをしてから、柔らかい布またはスポンジで拭き取ってください。
吸込口カバーはゴミなどが付着しやすく、目詰まりの原因となりますので確実に拭き取ってください。
目詰まりのはげしい場合はブラシで取り除いてください。

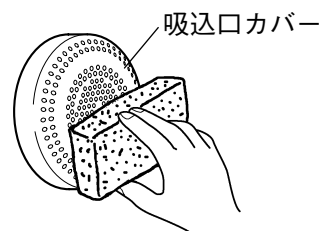

- ・毛髪やゴミが詰まったままご使用になりますと、気泡噴流の量が減少し、十分な気泡浴を味わうことができません。
- ・また、フレッシュジェット本体の寿命を縮めることにもなります。
※詰まりがひどい場合は安全装置が作動して停止します。

吸込口カバーとフィルターのお掃除のしかた(週1~2度)

- 定期的にゴミや毛髪を取り除き、中性洗剤で汚れを落とし、十分に水洗いをしてください。その後、柔らかい布またはスポンジで拭き取ってください。(クレンザーなどの研磨剤入りのものは使用しないでください。)
- フィルターを固定しているネジは絶対に外さないで、吸込口に取り付けたまま掃除をしてください。

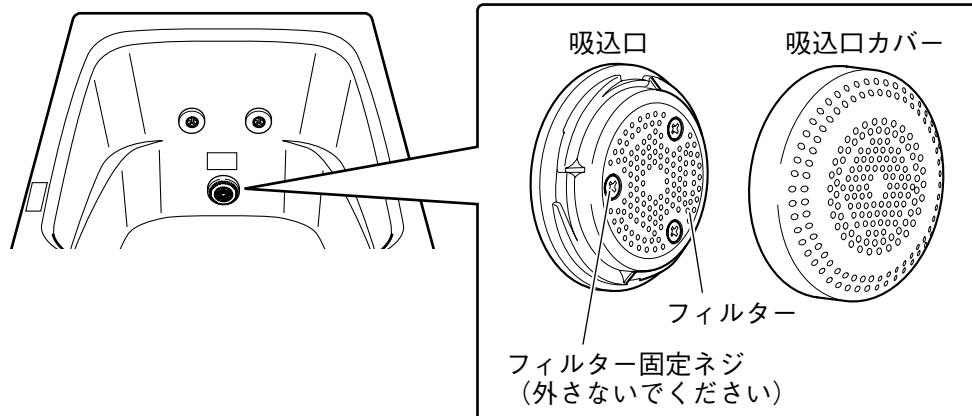

5. お手入れ方法

1) 吸込口カバーの取り外し

吸込口カバーを左に少し回して、手前に引き抜きます。

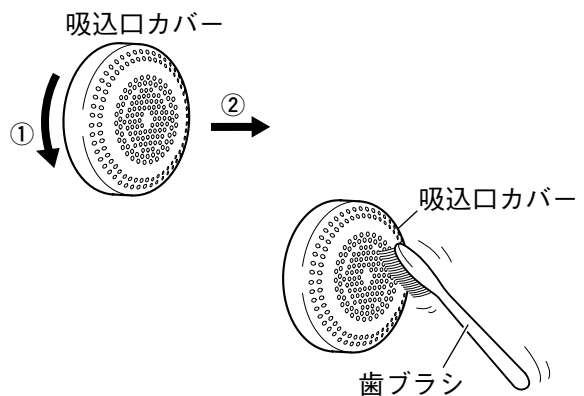

2) 吸込口カバーの掃除

吸込口カバーに付着した毛髪、ゴミを歯ブラシで除去し、汚れをきれいに洗い落とします。

3) フィルターの掃除

フィルターに付着した毛髪、ゴミを除去し、布またはスポンジで水洗いしてください。



4) 吸込口カバーの取り付け

吸込口カバー裏側の凸部をフィルター凹部に合わせてはめ込み、右に回して固定します。

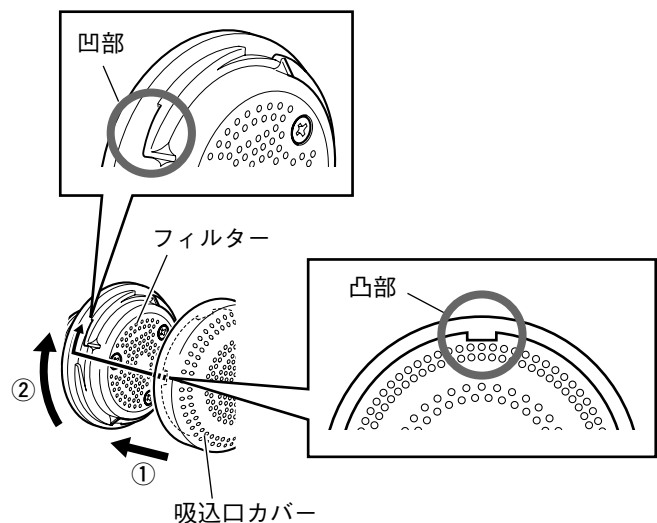

・吸込口カバーが破損したり、取り付けが不十分(ゆるくてすぐに外れてしまうなど)になった場合は、吸込口カバーを交換してください。

吸込口カバーのご注文は、お買い上げの販売店にご依頼ください。

・ 部品名称：吸込口カバー

・ 部品番号：B10003673

・ 価格：485円(税込み：510円)

※ 部品名称・部品番号・価格は製品の改良などにより、予告なく変更することがあります。

回転噴流ユニットのお掃除のしかた(1カ月に1回程度)

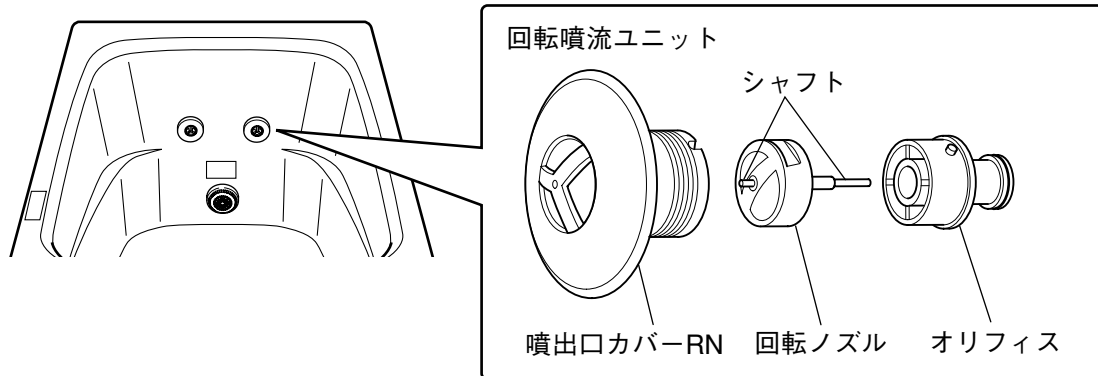

1) 回転噴流ユニットの取り外し

噴出口カバーRNを左に回して、手前に引き抜きます。

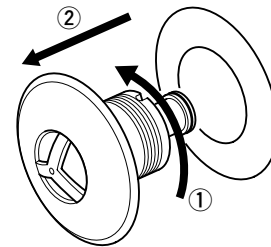

2) オリフィスの取り出し

オリフィスを取り出します。
(オリフィスを引っぱり嵌合を外します。)

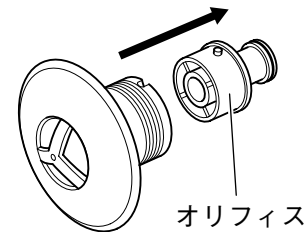

3) 回転ノズルの取り出し

回転ノズルを取り出します。

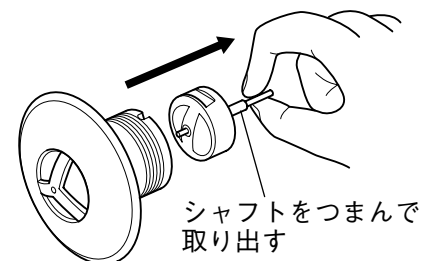

4) 噴出口カバーRN、回転ノズル、オリフィスの清掃

各部に付着した毛髪、ゴミを除去し、汚れをきれいに洗い落とします。

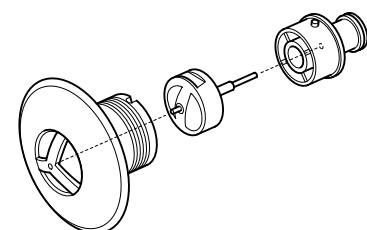

5. お手入れ方法

5) オリフィスと回転ノズルの取り付け

回転ノズルの両側のシャフトを 噴出口カバー-RNとオリフィスの中心にあるシャフト受け穴に入れます。

オリフィスの突起を噴出口カバー凹部に合わせてカチッというまではめ込みます。

※ オリフィスの中心にあるシャフト受け穴に入れずにはめ込むと、運転時ノズルが回転しません。

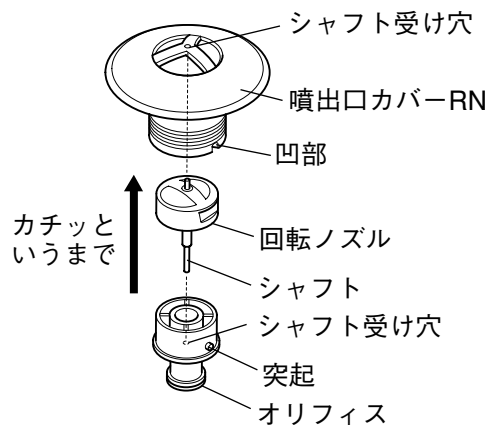

6) 回転噴流ユニットの取り付け

回転噴流ユニットの中心を、噴出口中央の受け部に合わせて押し込み、右に回して固定します。

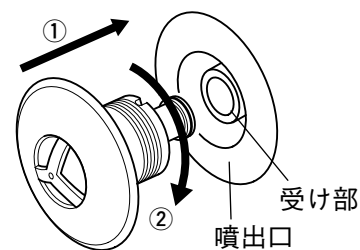

配管のお掃除のしかた：3カ月に1回程度

※3カ月以内でも、浴槽内のお湯が臭ったり異物が浮遊した時に洗浄してください。

推奨洗剤	入手方法	主成分
ジョンソン株式会社 フロ釜洗い ジャバ1つ穴用 (1袋200g)	スーパー、DIY店等でご購入ください。	過炭酸ナトリウム キレート剤 界面活性剤
パナソニック株式会社 循環温浴器用洗浄剤 PPW-A1213 (24時間風呂配管用洗浄剤：1袋500g)	パナソニック系列の電気店でご購入ください。	過炭酸ナトリウム 界面活性剤 アルカリ剤 金属イオン封鎖剤 酵素

使用方法：使用に際しては、各洗剤の取扱説明書の注意事項を遵守してください。

- 1) 噴流口の上3cm以上のところまで、浴槽に水を張ります。
 - ・ 水は、残り湯も使えます。
 - ・ 温い湯を使えば、洗浄効果が上がり、よれが落ちやすくなります。
- 2) 洗浄剤を浴槽に投入し、洗浄剤が1箇所に固まらないように軽くかき混ぜてください。

投入量の目安

	ジャバ	PPW-A1213
1625サイズ用 1621Wサイズ用 (浴槽満水容量： 350L以上)	5袋	2袋
上記以外のバスタブ	3袋	1袋

※ 洗浄効果が少ないと感じた場合は、洗剤の投入量を増やしてください。

- 3) 通常運転で15分間運転します。
(運転後15分で切り忘れ防止が働き、自動停止します。)
(洗浄運転中に泡が多量に発生することがありますが、異常ではありません)
※ 洗浄効果が少ないと感じた場合は、もう1回運転します。

- 4) 約6時間以上(一晩)放置します。
- 5) 通常運転で再度15分間運転します。
- 6) 浴槽の水を排水します。
- 7) 浴槽を水ですすぎます。
- 8) 再度、噴流口の上3cm程度まで水を張ります。
- 9) 通常運転で数分間運転します。
- 10) 浴槽の水を排水します。
- 11) フィルターと吸込口カバーを掃除します。
(9～10ページ参照)
- 12) 吸込口カバーを取り付けます。
(10ページ参照)

6. 異常かなと思ったら

商品に異常が生じたときは次の点をご確認いただき、異常の原因を取り除いてください。それでも正常に運転できない場合、またはその他の異常な動作が生じたときは、運転スイッチを切り、お買い求めの販売店または当社お客様相談窓口(システムバスの取扱説明書の裏表紙参照)にご相談ください。

現象	原因	処置方法	記載ページ
運転スイッチを押しても運転しない。 または、運転しても数秒後に止まる。	浴槽に十分水をはっていないため、空運転防止装置が作動した。	所定の水位まで、水をはってください。	7ページ
	停電している。	通電されるのを待ってから、再度運転スイッチを押してください。	
運転中に、バスタブ裏側よりお湯がこぼれる音がする。	噴出口を閉塞した。	噴出口を閉塞した原因を取り除いてください。	
気泡噴流の出方が、使い始めの頃より弱くなった。	吸込口カバー・フィルターまたは回転噴流ユニットに、毛髪やゴミなどがつまっている。	吸込口カバー・フィルターおよび回転噴流ユニットのゴミを除去してください。	9～12ページ
運転中に噴流が止まる。	切忘れ防止(連続運転防止装置)が作動した。	ひき続きご使用になるときは、再度運転スイッチボタンを押してください。	8ページ
	吸込口カバーとフィルターに毛髪やゴミなどがつまっているため、異物吸込み防止装置が作動した	吸込口カバーとフィルターのゴミを除去してください。	9～10ページ
上記の処置を行っても正常運転できないとき、およびその他の異常動作が生じたとき。	運転スイッチを切り、お買い求めの販売店または当社お客様相談窓口(システムバスの取扱説明書の裏表紙)にご相談ください。		

7. 保証とアフターサービス

保証

この機器の保証内容は、保証書を含め、システムバスの取扱説明書巻末に記載のものと兼用です。保証期間中(お引渡し日より1年)は、保証の規定に従い修理いたします。

補修用性能部品の保有期間

弊社は、本製品の補修用性能部品を、商品廃番後7年間保有しております。販売店からの注文により供給します。
※性能部品とは、製品の機能を維持するために必要な部品です。

修理の際の連絡先

この取扱説明書をよくお読みの上再度点検していただき、なお異常があるときは、お買い求めの販売店、またはシステムバスの取扱説明書の裏表紙に記載の修理のご相談窓口までご連絡ください。

修理依頼の際に、ご連絡いただきたい内容

- ご住所
- お名前
- 電話番号
- お引渡し日
- 商品名：フレッシュジェット
- 商品ID
 - ※システムバス「ご愛用のしおり」の裏表紙、または浴室のドア枠上部に商品IDが貼り付けられています。
- 故障内容(何の、どこが、どのようになったか)
- 訪問ご希望日(ご都合の悪い日もあわせてご連絡ください)

8. 主な仕様

● 操作部

運転スイッチ	運転／停止 長押し時ビート(間欠)運転
噴出口	浴槽背側2箇所(回転噴出口)
吸込口	浴槽背側1箇所、フィルター付き

● 機能部

電源ユニット	外形寸法	幅220×奥行き297×高さ74mm
	質量	2.4 kg
	定格電圧	AC100V 50/60Hz
	定格消費電力	170W
ポンプ	型式	クローズド羽根・非自吸式
	定格流量	43L/min
モーター	型式	直流ブラシレスモーター
	定格入力	DC28.5V、5A

● 安全装置

空運転防止装置	過小電流検知
異物吸込み防止装置	過小電流検知および負圧作動弁
過負荷防止装置	過大電流検知および電流ヒューズ(5A)
切り忘れ防止装置	15分後タイマーにより自動停止
漏電遮断器	100V 15mA 0.1秒にて作動

9. 配線図

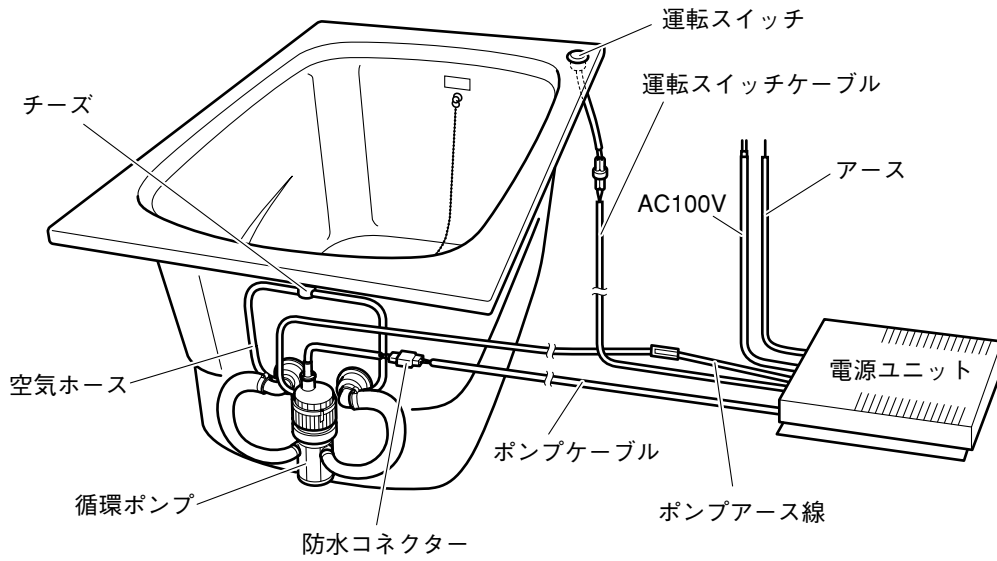

- 要点**
- 空気ホースの空気取り入れ部が図のように、チーズのままの機種と逆止弁が接続された機種があります。
 - 電源ユニットはシステムバスの天井裏に設置されています。

コネクター接続詳細

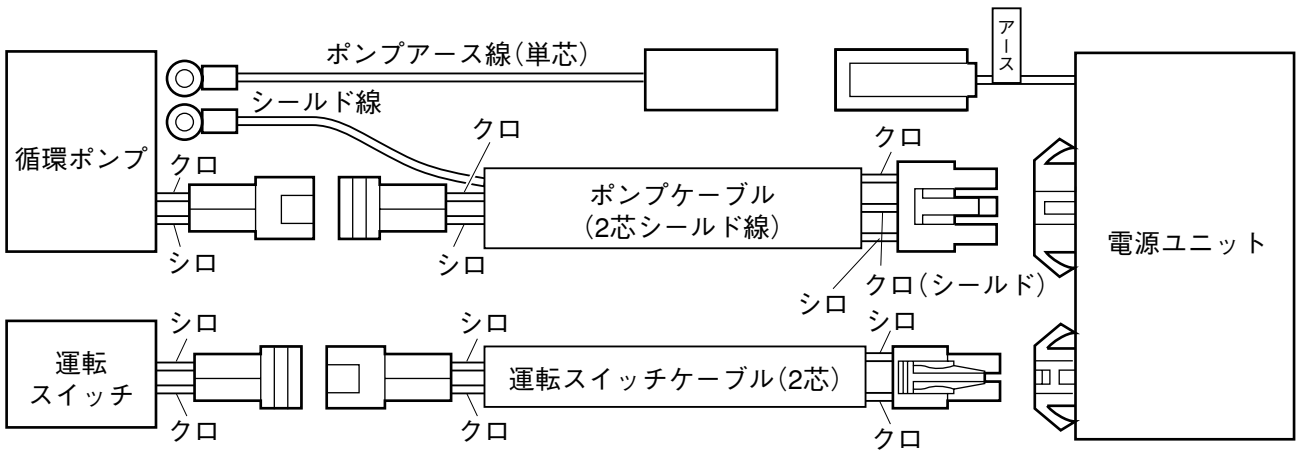

10. 廃棄処分する場合

廃棄処分する場合には、許可を受けた業者様にご依頼いただき、適切な廃棄処分およびリサイクル可能な部材のリサイクルをお願いいたします。

廃棄部材の不法投棄等あった場合は、廃棄依頼者が法律違反で罰せられます。

MEMO

トクラス株式会社

〒432-8001 静岡県浜松市西区西山町1370

1310 ZB10009258