

取扱説明書

保証書付



このたびは、トクラスバスルームをお買い上げいただき、まことにありがとうございます。

- お使いになる前に、この取扱説明書をよくお読みのうえ、安全にお使いください。
- この取扱説明書を大切に保管し、必要なときにお読みください。
- 保証書は、この取扱説明書の55ページにあります。販売店名・お引渡し日などが記入されていることを必ずお確かめください。

各部のなまえ

※シリーズや選択アイテムなどにより、部材は異なります。

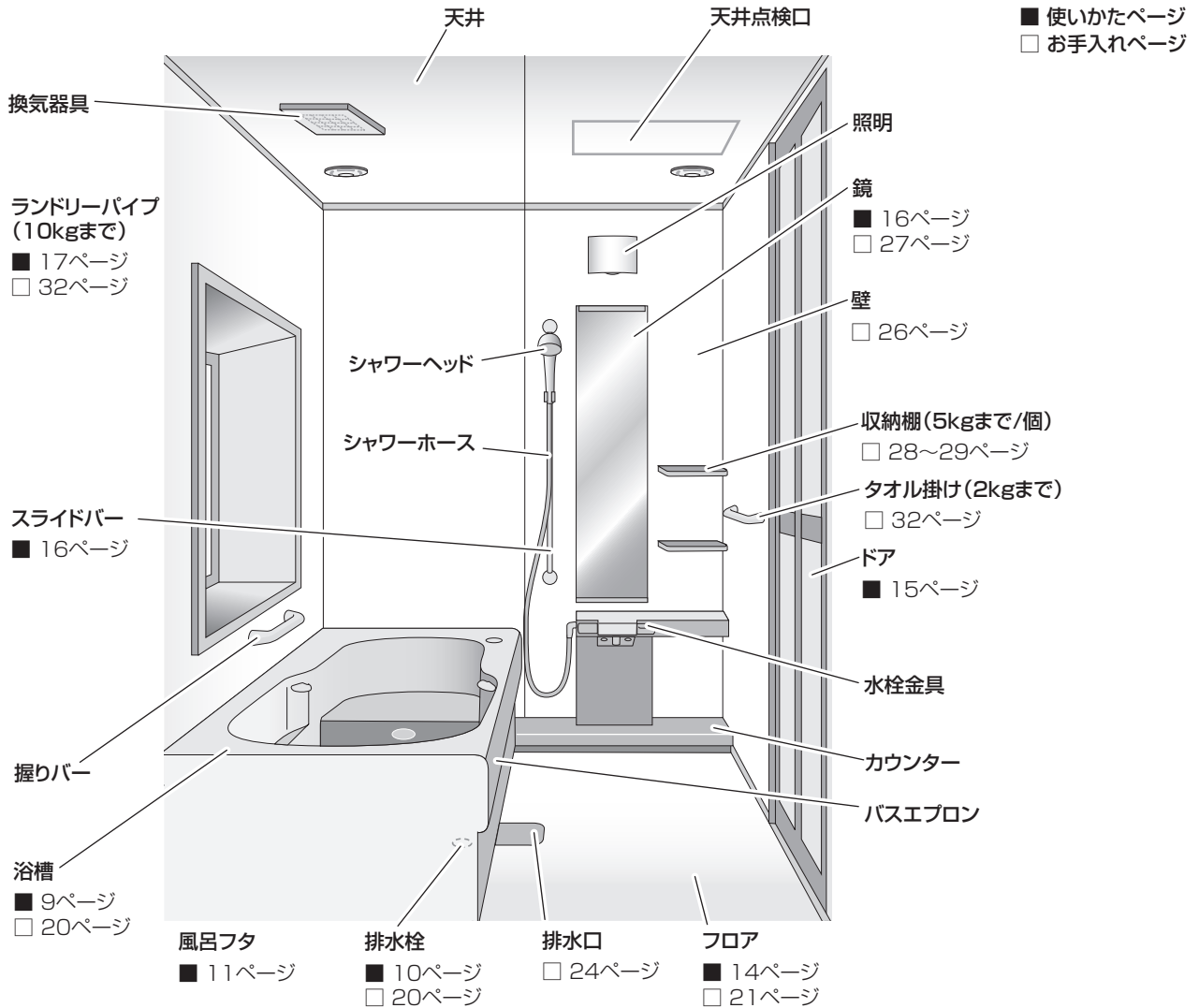

●主要部材一覧

ドア	折戸	開戸	3枚引戸	片引戸	間仕切り付きドア
天井	ステップ天井	フラット天井			
照明	丸型	スクエア型	LEDダウンライト	LEDバスルーフライト	
水栓	洗い場側	一般水栓	カバー水栓	フィット水栓	ビルトインタッチ水栓
	浴槽側	2ハンドルデッキ水栓	定量止水サーモ水栓	シングルレバーデッキ水栓	
シャワー	スプレーシャワー	手元スイッチシャワー	エアインシャワー	マッサージシャワー	
鏡	ロングミラー	コンパクトミラー	ハイロングミラー	ショートワイドミラー	LEDサイドラインミラー
収納棚	クリア	レール	メッキブラケット	ホワイト	メッキ

安全な入浴のために

ご存知ですか? 「ヒートショック」

気温の急激な変化により、血圧の乱高下や脈拍の変動が起こること。

特に、冬場の入浴時に起こりやすく、心筋梗塞・脳卒中などの深刻な疾患につながる危険性もあります。お湯につかっているときに発症すると溺れる危険もあるため、注意が必要です。

入浴時のヒートショックを防ぐには…

各部屋の温度差を少なくすることが大切です。

浴室・脱衣場をあたたくしておき、浴槽の湯温は少しぬるめ(38～40℃)に設定して。

空腹時や食後すぐ、また深夜の入浴は避けるようにしましょう。

発症率が高いとされている高齢者が入浴しているときは、時々声をかけるなどの配慮も必要です。

キレイを保つために

浴室は家の中でも特に汚れやすい場所。

入浴後は温度・湿度が高く、皮脂汚れなどの養分もあり、カビの繁殖しやすい条件がそろっています。カビの予防策として、次のことを心がけましょう。

「汚れ(養分)の除去」

シャワーで汚れを洗い流す

「温度・湿度の低下」

からぶきし、窓を開ける・換気扇をまわすなどの換気をする

ポイント

鏡や水栓金具に水アカがこびりつくと、なかなか取れません。入浴後のからぶきで、水アカの付着をある程度防ぐことができます。

こんなときはここをチェック♪

- ・フロア(床)が汚れたら → 21ページ
- ・鏡のお手入れは → 27ページ
- ・使用できる電球の種類 → 34～35ページ
- ・設定温度のお湯が出ないとき → 43ページ

もくじ

はじめに

各部のなまえ	2
安全な入浴のために	3
キレイを保つために	3
こんなときはここをチェック♪	3
安全のために必ずお守りください	4

使いかた

ご使用方法	9
浴槽(バスタブ)	9
排水栓	10
風呂フタ	11
フロア(床)	14
ドア	15
オプション	16

お手入れ

お手入れのしかた	18
汚れの種類とお手入れ方法	19

こんなときは

電球の交換	34
ドアの外しかた	36
外したドアの取り付けかた	38
ドアの各種調整のしかた	41
ドアの開閉がしづらい・動きが悪い場合	41
鍵のかかりが悪い場合	42
開き角度を調整したい場合	42
設定温度のお湯が出ない(湯温が低い)	43
異常かなと思ったら	44
アフターサービスのご案内	46
サービス保守点検時の部品の着脱方法	48
システムバスメンテナンススケジュール	52
暮らしのお役立ちグッズについてのご案内	54
保証書	55
お客様相談窓口	56

安全のために必ずお守りください

警告表示と注意表示について

- ◎ ここでは、製品の安全に関する重要な内容を記載しています。
人への危害・財産の損害を未然に防ぐため、記載内容を必ずお守りください。
- ◎ お読みになった後は、お使いになる方がいつでも見られる場所に必ず保管してください。
- ◎ 表示内容を無視して誤った使い方をしたときに生じる危害や損害の程度を、次の表示で説明しています。



警告

この表示の欄は「取り扱いを誤った場合、使用者が死亡または重傷を負うことが想定される危険の程度」をいう。



注意

この表示の欄は「取り扱いを誤った場合、使用者が傷害を負うことが想定される、または物的損害の発生が想定される危険・損害の程度」をいう。

- ◎ お守りいただく内容の種類を、次の図記号で区分し、説明しています。



製品の取り扱いにおいて、その行為を禁止する図記号です。



製品の取り扱いにおいて、表示に基づく行為を強制する図記号です。

警告

●浴室全体について

- ⊘ 浴室内で幼児だけで遊ばせない
おぼれたり、やけどやけがをするおそれがあります。
- ⊘ 幼児や体の不自由な方だけで入浴させない
付き添って入浴する場合は、目を離さない
おぼれたり、やけどやけがをするおそれがあります。
- ⊘ 浴室内は滑りやすくなっているため、あわてて
出入りしない
石けん液などで足を滑らせ、けがをするおそれ
があります。



- ⊘ 自分で修理・改造・分解をしない
床、壁、天井への穴あけやクギ打ちは絶対にし
ない
水漏れや火災、漏電、感電、けがの原因になる
ことがあります。故障や修理の際は、必ず販売
店または修理のご相談窓口までご連絡ください。



●浴槽まわりについて

- ⊘ 浴槽のふちに立たない
落下して、けがをするおそれがあります。

●照明、換気器具について

- ⊗ 照明器具に直接水をかけない
水が入り、感電するおそれがあります。



- ⊗ 照明器具のカバーを外したり、破損したまま使わない

感電したり、電球が割れてけがをするおそれがあります。



- ⚠ 照明器具や換気扇のお手入れは、必ず電源を切ってから行なう

感電やけがをするおそれがあります。

- ⚠ 照明器具の防水パッキンは、正しくはめ込む
ねじれたり、はみ出たりしていると、防水性が低下し、水が入って感電するおそれがあります。

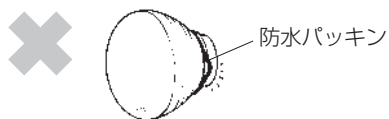

●カウンターについて

- ⊗ カウンターの上にのらない、座らない
破損したり、足を滑らせてけがをするおそれがあります。

●付属器具について

- ⊗ 風呂フタに乗ったり、体重をかけたりしない
フタが外れて、おぼれたり、やけどやけがをするおそれがあります。



- ⊗ 風呂イスの上に立たない
転倒などにより、けがをするおそれがあります。



●換気器具について

- ⊗ 換気扇や換気暖房乾燥機の使用中は、ファンやヒーターに触れたり、指や棒を入れない
感電やけが・故障のおそれがあります。

⚠ 注意

●浴室全体について

- ⊖ メッキ製品(水栓金具、シャワーヘッド、スライドバー等)はぶついたり、落としたりしない
メッキの表面が割れて、けがをするおそれがあります。破損したときは、直ちに新しいものと交換してください。

- ⊖ 窓枠や壁に、突っ張りタイプのブラインドやカーテンを使用しない
破損や変形し、水漏れの原因になったり、突っ張り棒が落下してけがをするおそれがあります。

- ⊖ 塩素系の洗剤・ヌメリとり剤・漂白剤は、使用しない
ステンレス等の金属やゴムが腐食、劣化してサビや水漏れの原因になります。

- ⊖ スプレー式化粧品は、浴室内に持ち込まない
ミスト(暖房・サウナ)や換気乾燥機の使用時に室温が上がり、爆発するおそれがあります。

- ⊖ 火気を近づけない
浴室内の各部にたばこなどの火気を近づけると、焼けこげや火災の原因になります。

- ⊖ つなぎ目部分の目地材、シーリング材を強くこすらない
はがれたり、切れたりして漏水の原因となります。

●浴槽まわりについて

- ⊖ 浴槽に無理な力を入れたり、足でつっぱらないヒビが入って、水漏れやけがをするおそれがあります。

- ⊖ 追いだき循環口に足をかけない
破損したり、やけどやけがをするおそれがあります。

- ⊖ ポップアップ排水栓の栓を踏まない、けらない
止水されず、空焚きになるおそれがあります。

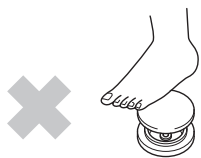

●照明について

- ⊖ 照明器具にタオルなどをかけない
過熱して、火災の原因になるおそれがあります。

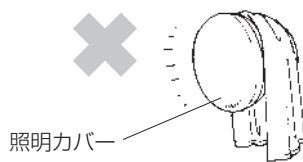

- ⚠ 照明器具は、指定タイプのランプで指定ワット数以下の電球または蛍光灯を使用する
異なるタイプのランプや指定ワット数以上のものを使用すると、照明カバーが過熱して火災になるおそれがあります。(35ページ)

〈タイプ〉

蛍光灯

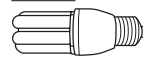

LED電球

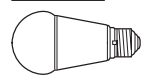

●窓について

- ⊖ 窓の上に乗らない、重い物を置かない
破損や変形したりしてけがをするおそれがあります。

●ドアについて

- ⊖ ドアやドア枠に勢いよく水をかけない
ドアが閉っていても、浴室外に水が漏れるおそれがあります。

●排水口について

- ⊖ 排水口にシンナーなどの溶剤や薬品を流さない
排水経路が溶けたり、傷んだりして、水漏れするおそれがあります。

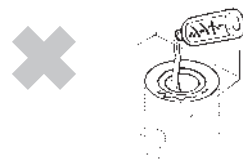

●天井について

- ⊖ 浴室の点検口は、設備点検時以外は絶対にあけない
不用意に開けるとフタが落下してけがをしたり、湿気が外に漏れて建物に悪影響を与えるおそれがあります。

●水栓金具について

- ❗ 使う前に、必ず適温であることを確かめる
高温の湯が出て、やけどをするおそれがあります。湯を使うときは、はじめから高温に設定せず、低温から徐々に温度を調節してください。

- ❗ レバーハンドル式の水栓は、吐水口を洗い場側に向けて入浴する

浴槽に入るときにレバーハンドルに身体があたって湯が出てしまい、やけどをするおそれがあります。

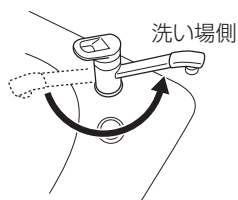

- ⊗ 湯を使うときは、水栓本体に直接触れない

やけどをするおそれがあります。



- ❗ レバーハンドルはゆっくり操作する
急に閉めると「ドン」という音(ウォーターハンマー音)がして配管に衝撃が加わり、水が漏れるおそれがあります。

- ❗ 凍結が予想される場合は、水抜きを行なう
部品の破損などにより水漏れを起こし、家財をぬらすおそれがあります。水抜きの方法は、水栓金具専用の取扱説明書をご確認ください。

●その他器具について

- ⊗ スライドバーを手すり代わりに使わない(握りバー兼用を除く)
スライドバーや取り付け部の壁が破損し、けがをするおそれがあります。

- ⊗ 収納棚、タオル掛け、ランドリーパイプにつかまったり、ぶら下がったりしない
器具が落下したり、破損したりしてけがをするおそれがあります。安全な荷重は、収納棚で5kg、タオル掛けで2kg、ランドリーパイプで10kgまでです。

- ⊗ 鏡に無理な力や衝撃を加えたり、急に熱湯や冷水をかけない
衝撃や急激な温度変化は鏡が割れる原因になり、けがをするおそれがあります。

- ❗ スライドバーのフックを上下に移動するときは、必ずシャワーヘッドを外す
シャワーヘッドを掛けたまま動かすと、浴槽などにシャワーホースがあたり、シャワーヘッドがぬけ落ち、けがをするおそれがあります。



使用上のお願い

●浴室全体について

さびやすいものを置かないでください。

ヘアピン・カミソリなどのさびやすいものを浴室内に置いたままにすると、サビが付着して取れなくなることがあります。

硬いものやとがったものをぶついたり、落としたりしないでください。

傷やつや消えの原因になります。特に壁は、爪やかたい布などで強くこすらないでください。

壁に吸盤をつけないでください。

変色の原因になります。

化粧品などが浴室に付着した場合は、すぐに水で洗い流してください。

毛染め剤・クレンジング剤・化粧品・シャンプー・リンス・洗剤類・殺虫スプレーなどを付着させたままにすると、変色や割れの原因になります。

浴室内では、次のものを使用しないでください。

サビ・変形・変色の原因になります。付着したときは、速やかに十分な水で洗い流してください。

入浴時

- ・イオウ分の入った入浴剤
- ・毛染め剤、ヘアトニック
- ・アロマオイル

お手入れ時

- ・漂白剤
- ・有機溶剤（シンナー、アセトンなど）
- ・除菌スプレー

スチーム洗浄機、高圧洗浄機は使わないでください。

変形・変色の原因になります。

浴室内で次のものを使うときは、製品に記載の使用上の注意をよく読んで正しく使ってください。

使い方を誤ると、ゴム排水栓や部材の一部に割れが生じたり、変形・変色の原因になります。

入浴時

- ・ミネラルオイルの入った入浴剤
- ・風呂水 清浄剤（塩素系）

お手入れ時

- ・風呂水 清浄剤（塩素系）
- ・オレンジオイル（リモネン）の入った洗剤
- ・パイプ洗浄剤（塩素系）
- ・カビとり剤（塩素系）

●浴槽について

浴槽で洗濯物や巻きフタを漂白しないでください。変色やフタの中に水が入る原因になります。

ゴム排水栓を踏んだり、強く押し込まないでください。

抜けにくくなったり、破損する原因になります。また、チェーンを強く引っ張ると、鎖が切れて破損の原因になります。

●排水口について

排水トラップには、必ず水を入れておいてください。

蒸発などにより水がなくなると、浄化槽や下水から塩素ガス等が上がり浴室内の金属がさびたり、悪臭や害虫の侵入の原因になります。長期間使用しないときなどは、適宜洗面器に一杯程度の水を流してください。（25ページ）



●水栓金具について

吐水口に重いものをぶら下げたり、力をかけないでください。

吐水口が曲がったり、破損するおそれがあります。

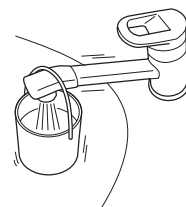

ご使用方法

浴槽(バスタブ)

■ブロッコバスタブ

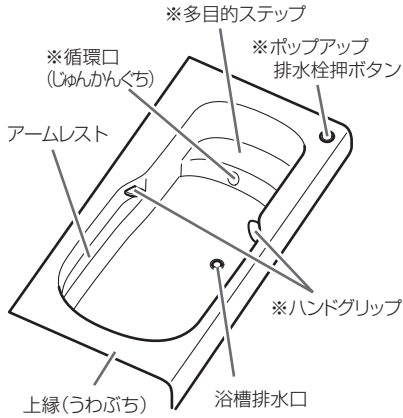

■エルゴバスタブ

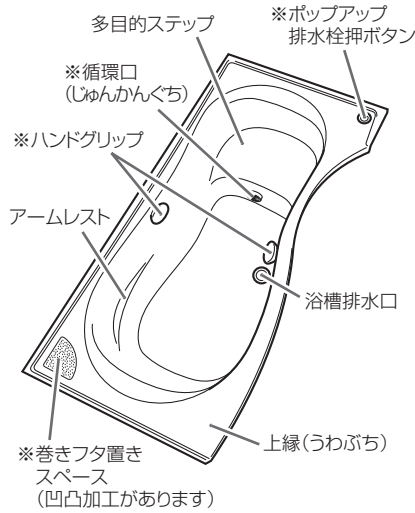

■ヴィタール用バスタブ

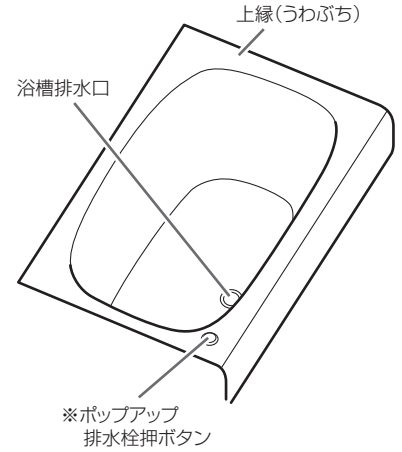

くつろぎの曲線

側面からつながるなめらかな曲線に、首や肩、背中をあずけてラクに入浴できます。

アームレストでゆったり

両肘を掛けて休めるアームレスト。

楽しさを広げるステップ

段差を利用して、半身浴など多彩な入浴スタイルを楽しめます。

握りやすいフチ

バスタブに出入りする際に握りやすいよう、フレンジ部分に大きな丸みを持たせました。

ステップは、半身浴や小さなお子様のイスとしても使えます。

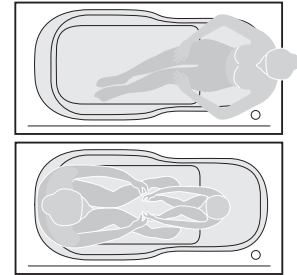

使いかた

※サイズや仕様によって、形状が変わる、またはないものがあります。

■浴槽容量と排水時間のめやす

		STORY (ブロッコバスタブ)			Beaut (エルゴバスタブ)				
浴室サイズ		1625	1621/1616/ 1618/1818	1216	1625	1621W	1621S/ 1616/1618	1216	1818
浴槽容量	満水時	446 L	276 L	225 L	465 L	410 L	297 L	248 L	323 L
	深さ70%時	260 L	170 L	150 L	286 L	248 L	182 L	150 L	200 L
排水時間(満水時)		約9分30秒	約6分	約5分	約9分30秒	約9分	約6分	約5分	約7分
		ヴィタール							
浴室サイズ		1418	1317/ 13165	12165/ 1216	1116				
浴槽容量	満水時	305 L	290 L	255 L	235 L				
	深さ70%時	195 L	185 L	170 L	150 L				
排水時間(満水時)		約6分30秒	約6分	約5分30秒	約5分				

※ 排水時間は、一定条件下での値です。

排水勾配・排水経路等によっては、記載時間よりも長くなる場合があります。

排水栓

■ポップアップ排水栓

お願い

排水栓を踏んだ状態で、押しボタンを押さないでください。

押しボタンが壊れるおそれがあります。

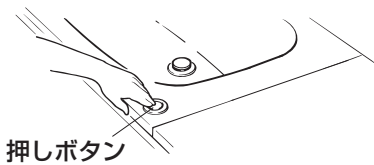

押しボタンを押して、排水栓の開閉を行ないます。

排水時  排水するときは、押しボタンを下げる。

貯湯時  お湯をためるときは、押しボタンを戻す(上げる)。

■ゴム排水栓

お願い

排水栓を抜くときは、チェーンをゆっくりひっぱってください。

チェーンが壊れる場合があります。

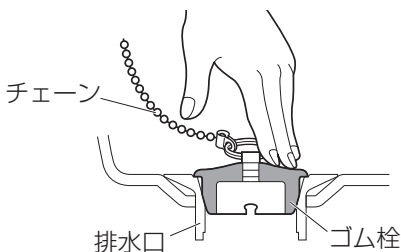

お湯をためるときは、ゴム栓を排水口にきちんと押し込みます。
※強く押し込むと、栓が抜きにくくなります。

～入浴剤を使う場合～

入浴剤に記載されている使用方法を守りましょう。

入浴後はなるべく早く排水し、入浴剤が残らないよう洗い流しておきましょう。

一部の入浴剤は、浴槽や部品を傷める可能性があるため注意が必要です。

使用できないもの

【浴槽・配管の損傷／金属部品の変色】

- 酸性・アルカリ性・硫黄系(湯の花)の入浴剤
- バスソルト

【循環口フィルターの目詰まり／追いだき機能停止】

- 白濁タイプのもの

注意が必要なもの

【部材の変形・変色】

- ミネラルオイル入りの入浴剤
- 風呂水清浄剤(塩素系)

風呂フタ

お願い

入浴剤や洗剤がついた場合には、きれいに洗い流してください。

フタが変色するおそれがあります。

種類と置きかた

風呂フタには、巻きフタと合わせフタがあります。
浴槽の形状にあわせ、風呂フタを配置してください。
蒸気漏れを防ぐため、フタの上下や位置を確認しましょう。

巻きフタ

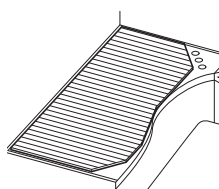

フタをするときは、平らな面を下(凸凹面を上)にしてください。

合わせフタ・断熱合わせフタ

※浴槽の形状・サイズ・フタの種類によって、2枚または3枚になります。

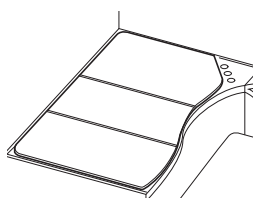

フタの上面にはラベルが貼られています。
ラベルに従い、浴槽の形状に合わせフタを置いてください。

お知らせ

正しく配置しても、若干すきまが生じる場合がありますが、湯温への影響はほとんどありません。

収納のしかた

巻きフタ

凸凹面が内側になるように巻いておきましょう。

⚠ 注意



巻きフタは折りたたまない

フタの耐久性が低下し、破損する場合があります。
必ず巻いて(丸めて)収納してください。

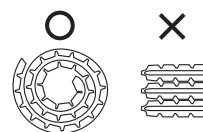

巻きフタフック(オプション)を使用する場合

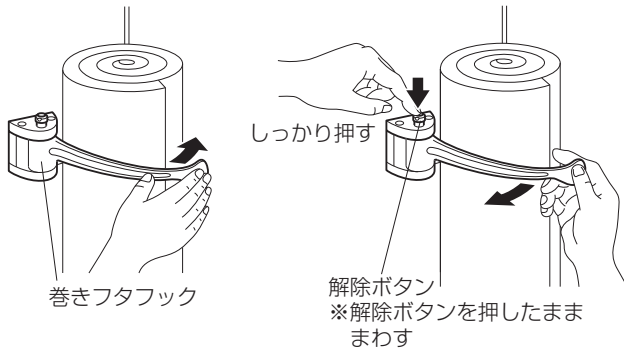

フタフックの内側にフタを立て、フックで押さえます。
フタを取り出す場合は、解除ボタンを押しながらフック
を外します。

⚠ 注意



フック先端に無理な力をかけない

巻きフタフックが破損し、フタが倒れてけがをするおそれがあります。

お願い

取り外しは、必ず解除ボタンを押しながら行なってください。

巻きフタフックが破損するおそれがあります。

合わせフタ

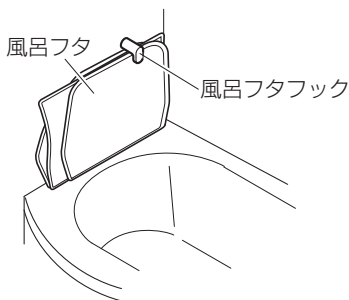

風呂フタフックが、浴槽背もたれ側の壁についています。
壁とフックの間にフタをはさみこむようにして、収納してください。

断熱合わせフタ

フックが1つの場合

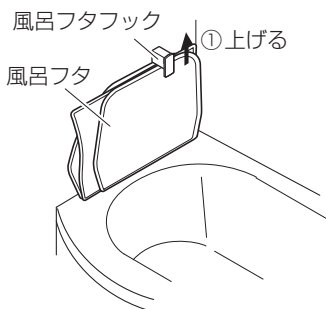

断熱合わせフタの場合は、上部フックがスライドします。

- ①フックを矢印方向(上方向)へスライドさせます
- ②フタをフックと浴槽の間におきます。
- ③フタを壁側にたおし、上部フックを下にスライドさせフタにかけます。
※カチッという音がするまで下げる

フックが3つの場合

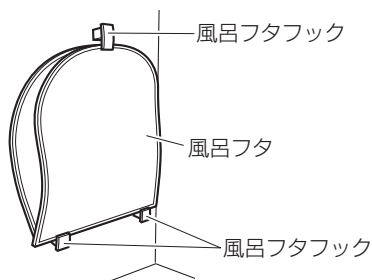

フックが3つの場合、フタの収納には正しい置きかたと手順があります。収納の順番やフタの上下が違っていると収納できない場合があるため、以下手順を守ってください。ラベルが貼られている方が、フタ上面です。

●フタのしまいかた

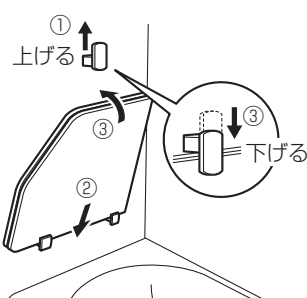

- ①上部フックを矢印方向(上方向)へスライドさせます。
- ②下部フックの上にフタを置きます。
- ③フタを壁側にたおし、上部フックを下にスライドさせます。
※カチッという音がするまで下げる

(フタが2枚の場合)

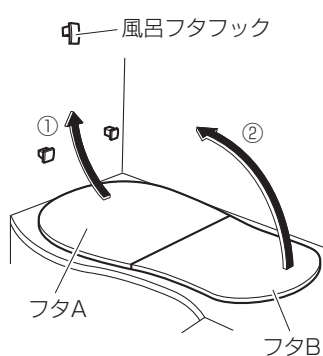

- ① Aのフタを、下面を壁側にして収納します。
- ② Bのフタを、上面を壁側にして重ねて収納します。

(フタが3枚の場合)

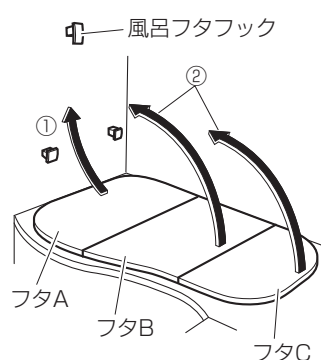

- ① Aのフタを、下面を壁側にして収納します。
- ② B→Cのフタの順に、フタ上面を壁側にして重ねて収納します。

⚠ 注意



断熱合わせフタを収納するときは、1枚ごとに上部フックで固定する
固定しないと、倒れてけがをするおそれがあります。

フロア(床)

お願い

硬いものや尖ったもの、重いものを落としたりぶついたりしないでください。

床が傷つくおそれがあります。

毛染め剤(ヘアカラー・ヘアマニキュアなど)・ヘアリキッドなどの油脂類や化粧品類は使用しないでください。

汚れの付着や変色、乾燥性能が低下するおそれがあります。

やむをえず毛染め剤を使用する場合は、必ず敷物を敷いてください。

ついてしまった場合は、すぐに洗い流しお手入れしてください。→21ページ

脚の先端が細い、または先端に保護キャップのない風呂イスやラックは使用しないでください。

床の表面がへこんだり、キズがつくおそれがあります。

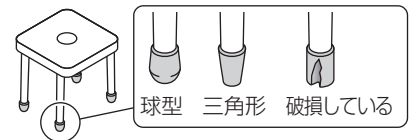

■うつくしフロア

床に広がった水は、溝に引き込まれて速やかに流れます。水たまりができにくく乾きやすい状態になるため、入浴後にきちんと換気をすれば、翌朝にはほとんど乾き、水滴による汚れやカビの発生を防ぐことができます。

ご使用前に

初めてお使いになるときは、やわらかいスポンジと中性洗剤で床全体を洗いましょう。洗うことで、乾きやすくなります。

■やわらぐフロア(ヴィタール専用)

やわらぐフロアは、やわらかい・温かい・滑りにくい・乾きやすいという特徴をもった、浴室フロアです。

- ◆ やわらかさ… 衝撃吸収性に優れ、浴室内での転倒事故に配慮
- ◆ 温かさ… 床表面にクッション層を持ち、一般的なフロア(FRP)と比較すると温感効果が大幅に向上
- ◆ 滑りにくさ… 床材の表面に特殊エンボス加工を施し、滑りにくさを実現
- ◆ 乾きやすさ… 表面の特殊加工により、水たまりができにくく乾燥性がアップ。カビや汚れの発生も抑制

より効果的な乾燥のために(うつくしフロア・やわらぐフロア)

使用後、床全体にシャワーをかけて汚れを洗い流し、しっかりと換気をしましょう。









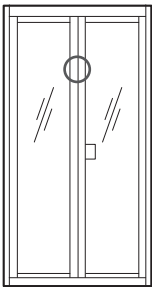
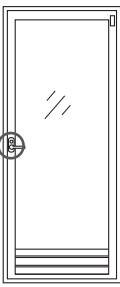
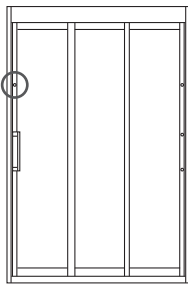
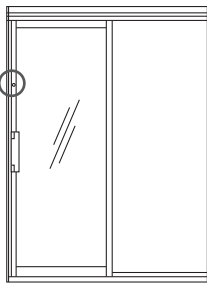

～床がなかなか乾かない原因～

- 湿度が高い場合(換気不足・天候・浴槽に残り湯がある)
- 床に物が置かれている場合
- カウンターやシャワーヘッドから、水が垂れた場合
- 床表面に水アカなどの汚れが付着している場合

ドア

小さなお子さまがひとりで浴室に入らないよう、入浴時以外は外側から鍵をかけておきましょう。

■ドア種類とロックのしかた

ドア種類	折戸	開戸	3枚引戸	片引戸	間仕切り付きドア
ドアロック位置					
ロック・解除のしかた	浴室側 } 共通 脱衣室側 } 閉める ↑ 開ける ↓ 	浴室側 開く ↑ 閉まる ↓  脱衣室側 (コインを使用) 開く ↑ 閉まる ↓ 	浴室側 } 共通 脱衣室側 } 開く ↑ 閉まる ↓  開く ↑ 閉まる ↓ 	浴室側 } 共通 脱衣室側 } 開く ↑ 閉まる ↓  開く ↑ 閉まる ↓ 	浴室側 開く ↑ 閉まる ↓  脱衣室側 (コインを使用) 開く ↑ 閉まる ↓ 

すべてのドアはドア上部に換気口のある「うつくしドア」仕様です。
換気口は、気圧の変化で自動的に開閉する構造となっています。

使いかた

オプション

■うつくしミラー

鏡表面に、防曇・防汚効果のある無色透明なフィルムが貼られた鏡です。
鏡の右下に“UTSUKUSHI MIRROR” マークが入っています。

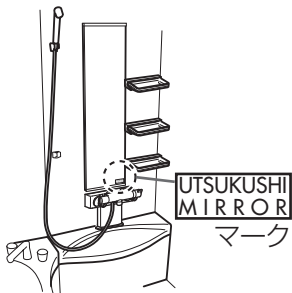

効果的な使いかた

1. ご使用前にシャワーなどで鏡表面にお湯(水)をかけます。
2. ご使用中にくもり止め効果が薄れてきたときは、再度お湯(水)をかけます。
3. 使用後にもお湯(水)をかけ、シャンプーやトリートメントなどの汚れを洗い流しておきましょう。

お願い

無色透明のフィルムは、絶対にはがさないでください。

防曇・防汚効果がなくなります。
※ 鏡の上下にはフィルムがないため、くもりが発生します。

硬いもので、表面をこすらないでください。

傷がつくおそれがあります。

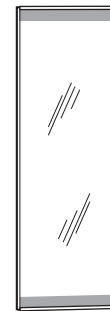

上下 ■ 部分は
くもりが発生します。

■握りバー兼用スライドバー

⚠ 注意

⊘ バーにぶら下がらない、強い力を加えない
けがのおそれがあります。

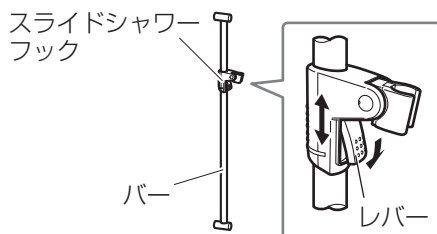

高さの調整方法

レバーを押しながら、ゆっくりと高さ・左右の向きを調整します。

■シャワーホースフック



シャワーホースを軽く固定することにより、ホースのあばれを防ぎます。

■ランドリーパイプ

⚠ 注意



ぶら下がらない

けがのおそれがあります。
※かけられる洗濯物の重さは、10kgまでです。



ブラケットに正しくはまっているか、確認する

落下してけがをするおそれや、浴室が破損するおそれがあります。

- ・ 換気暖房乾燥機付き浴室の場合には1本(ブラケット1セット)
- ・ ドライ&ミスト付き浴室の場合には2本(ブラケット2セット)

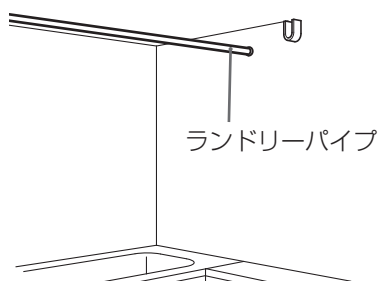

ランドリーパイプが2本設置されている場合には、洗い場側のランドリーパイプに洗濯物を干してください。
効果的な干しかたは、換気暖房乾燥機およびドライ&ミストの取扱説明書をご確認ください。

お願い

金属製のハンガーや漂白剤のついた衣類を、直接ランドリーパイプにかけないでください。

ランドリーパイプがさびる場合があります。干した後は、しっかりと水ぶきしておきましょう。
万一さびってしまった場合は、浴室用クリームクレンザーで落とすことができます。 → 32ページ

お手入れのしかた

大切なのは、「汚れたらすぐ」のお手入れ。

ついてすぐの汚れなら、多くの汚れは中性洗剤とスポンジで比較的簡単に落とせます。

入浴後に汚れを洗い流してから乾いた布で拭いておくと、汚れもつきにくくなります。

換気も忘れずに！！

⚠ 注意

お手入れのときは、以下の洗剤や道具は使用しない



製品にキズがつく、または劣化のおそれがあります。

- ・ 強酸・強アルカリ性洗剤
- ・ 台所用クレンザー
- ・ ネット、アルミなどがついたスポンジやナイロンたわし



浴室用クリームクレンザーは、目立たない箇所で試してから使用する

こする強さによっては傷がつく場合があります。



洗剤は、しっかりと洗い流す

洗剤が残っていると、製品が劣化する場合があります。

お願い

以下のものは、注意してお使いください。製品にキズがつく場合があります。

- ・ カビ取り剤
- ・ サビ取り剤
- ・ 除菌スプレー
- ・ 溶剤、有機溶剤



汚れの種類とお手入れ方法

■ 汚れの種類

■ お手入れ方法

湯アカ(白～灰色)

水道水に含まれるカルシウム分と、石けんや体の脂肪分が反応してできた石けんカス。



浴室用洗剤(中性)とスポンジで洗います。ガンコな汚れには、浴室用クリームクレンザーを使います。

水アカ(白)

水道水に含まれるケイ酸やカルシウムなどのミネラル分が、酸素などと反応して堆積したものの。特に水アカの目立つ場所……鏡・水栓

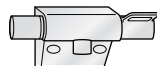

浴室用洗剤(中性)とスポンジで洗います。水栓金具などの金属部品について取れない場合は、浴室用クリームクレンザーを使用します。

銅石けん(水色～青)

水道水や配管から溶け出した銅イオンと、石けんや皮脂が反応してできたもの。

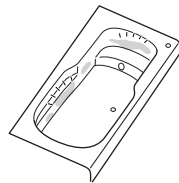

浴室用洗剤(中性)とスポンジで洗います。ガンコな汚れには、浴室用クリームクレンザーを使います。

もらいサビ(赤茶色)

ヘアピンなどの鉄製品や水道水に含まれる鉄分から出るサビ。

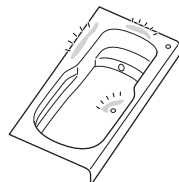

浴室用クリームクレンザーと歯ブラシで、軽くこすり洗います。サビ取り剤が有効な場合もあります。

カビ(黒・紫)

温度・湿度・栄養分の3つが揃うと繁殖。石けんカスや皮脂などが栄養分となります。

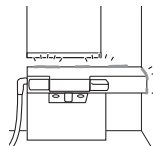

浴室用洗剤(中性)とスポンジで洗います。ガンコなカビには、カビ取り剤を使用します。

赤色酵母(ピンク～赤)

カビ同様、温度・湿度・栄養分の3つが揃うと繁殖。増殖が速く、しつこいカビ発生シグナルとなります。



浴室用洗剤(中性)とスポンジで洗います。

■ 浴槽(バスタブ)

湯アカは水面に浮遊するため、浴槽のお湯を抜いてすぐのお手入れが効果的です。

日常のお手入れ

- ①浴室用スポンジで軽くこすり洗いします。
- ②シャワーをかけて、汚れを洗い流します。

浴槽表面がざらつき始めたら

- ①中性洗剤とスポンジで軽くこすり洗いします。
- ②洗剤がかからないよう、しっかり洗い流します。

ガンコな汚れは・・・

- ①汚れている部分に中性洗剤を吹きつけ、ティッシュペーパーなどをかぶせて湿布します。
- ②2～3分放置した後、浮いてきた汚れをスポンジでこすり洗いします。
- ③洗剤が残らないよう、しっかり洗い流します。

■ 浴槽排水口 週一回程度

ポップアップ排水栓

排水口まわりの汚れは、排水栓漏れの原因となります。排水栓フタのゴム部分、排水栓ジョイントの内側の異物・汚れを取り除いてください。

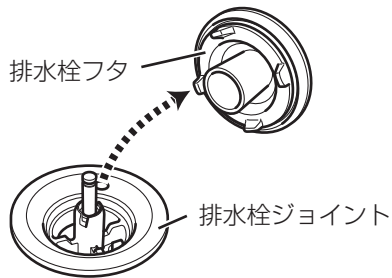

1. 開栓状態にして、排水栓フタを引き出します。
2. 排水栓のフタのゴム部分と排水口にたまった髪の毛やゴミを、歯ブラシ等で取り除きます。
3. 元へ戻すときは、排水ボタンを押して“閉”状態にし、フタの裏側にある穴を排水ジョイントの軸に合わせ押しこみます。

ポップアップ排水栓の内部が汚れ、動きが悪くなった場合には、次の手順でお手入れしてください。

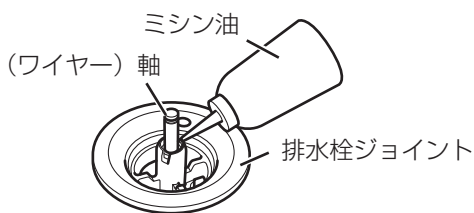

用意していただくもの ミシン油

1. 開栓状態にして排水栓フタを引き出します。
2. ワイヤー軸の根本部分にミシン油を注ぎます。
3. 押しボタンを2～3回押して上下させ、油をワイヤー軸の隙間に入るよう、なじませます。
4. 元へ戻すときは、排水ボタンを押して“閉”状態にし、フタの裏側にある穴を排水ジョイントの軸に合わせ押しこみます。

■ 循環口の配管内 月一回程度

- ここでは、当社オプションの循環口(循環金具)のお手入れ方法を示します。他メーカーの循環口をお使いの場合は、メーカーにお問合せください。
- 追焚循環機能のある給湯機をご使用の場合は、月に一回程度、風呂釜用洗剤を使用して配管内のお手入れを行なってください。配管内をお手入れするときは、風呂釜用洗剤に記載されている使用方法・注意事項をよく読み、正しくお使いください。

お手入れの手順(参考)

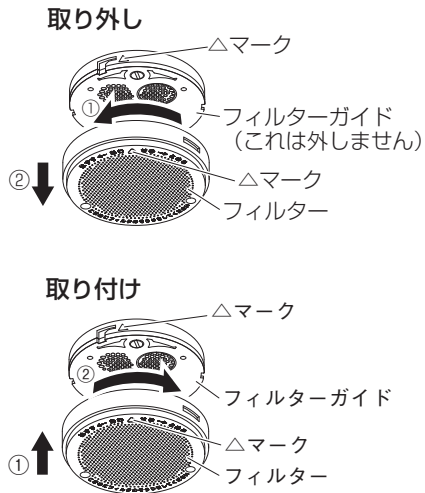

1. 循環口のカバーを取り外します。
2. 循環口の上5cm程度まで浴槽に水を張ります。(温かい残り湯の方がよく落ちます)
3. 風呂釜用洗剤(1つ穴用)を商品記載量(約200g)を一箇所に固まらないように投入します。
4. 2~3分追焚運転をさせた後、約10分放置します。
5. 排水した後、再度循環口の上5cm程度まで水を張り、5分間追焚運転をさせた後、排水します。清掃した循環口カバーを取り付けます。フィルターの△マーク位置をフィルターガイド上部の△マークに合わせてはめ込んでから、右に止まるまで回してください。

■ うつくしフロア・やわらぐフロア 週一回程度

日常のお手入れ

フロア表面に浴室用洗剤(中性)を吹きつけ、やわらかなスポンジでこすり洗いした後、洗剤が残らないよう十分な水で洗い流します。乾いた布で拭き水分を取り除くと、小さな水あかを防ぐことができます。

汚れのひどいときは

1. 汚れを取りたい部分に浴室用洗剤(中性)を吹きつけます。
 2. 2~3分放置またはティッシュペーパーなどで湿布します。
 3. スポンジでこすり洗います。
 - ※ 汚れがこびりついて取れない場合には、浴室用クリームクレンザーをスポンジにつけ軽く磨くと効果的です。
 - ※ 溝の汚れが取れないときは、浴室用洗剤(中性)と毛先のやわらかいブラシで軽くこするように洗ってください。
 4. 洗剤が残らないよう十分な水で洗い流します。
- カビが発生した場合は、カビとり剤で除去してください。(製品に記載されている使用方法・注意事項をよく読み、正しくお使いください。)

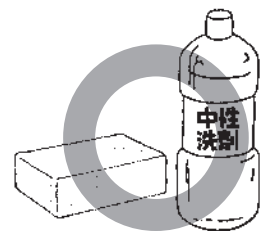

毛染め剤(ヘアカラー・ヘアマニキュアなど)がついてしまったら

フロア表面に毛染め剤が付着した場合はただちに拭き取り、浴室用洗剤(中性)とやわらかなスポンジでこすり洗いしてください。付着してから時間が経つと、落ちにくくなります。変色跡が残った場合は、無水エタノール(薬局、薬店で求められます)をティッシュペーパーなどにしみこませ、10分間程度湿布してください。とりきれない場合には再度湿布してください。なお、変色はとりきれない場合があります。



■ヘアキャッチャー 週一回程度

ヘアキャッチャーに髪の毛やゴミがたまりすぎると排水が悪くなり、排水あふれや汚れ、悪臭などの原因となります。髪の毛やゴミはこまめに捨て、一週間に一度を目安として、ヘアキャッチャーのお手入れを行なってください。

取り外しと取り付け

リベロ・プレミオ・ストーリーの場合

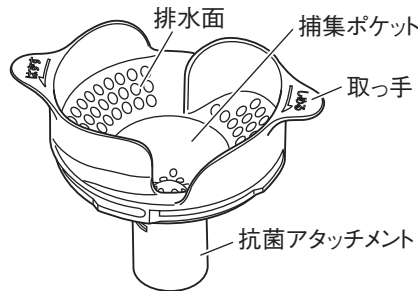
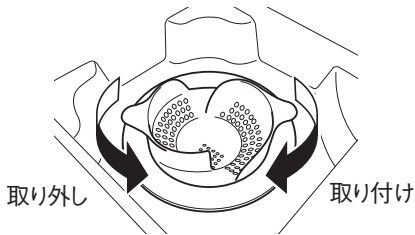

- 左に回すと取り外し、右に回すと取り付けができます。
- ヘアキャッチャーの取っ手上面に回す方向が表示されています。

ヴィタールの場合

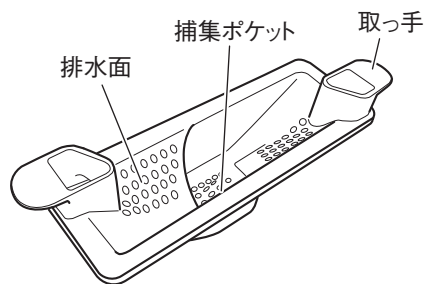
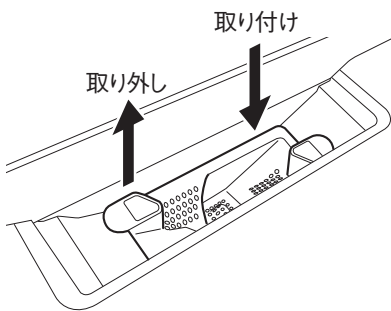

- 取っ手を持って、上方向へ引っ掛けて取り外します。
- 取り付けは、防臭パイプの上面に当て付くまで押し込みます。

髪の毛の捨て方(手順)

1. 排水面の上に髪の毛がたまっている場合は、強めのシャワーをヘアキャッチャーに近づけて散水し、水圧を利用して髪の毛を流してください。大部分の髪の毛は捕集ポケットに流れ落ちますので、手で触れることなく髪の毛をまとめることができます。

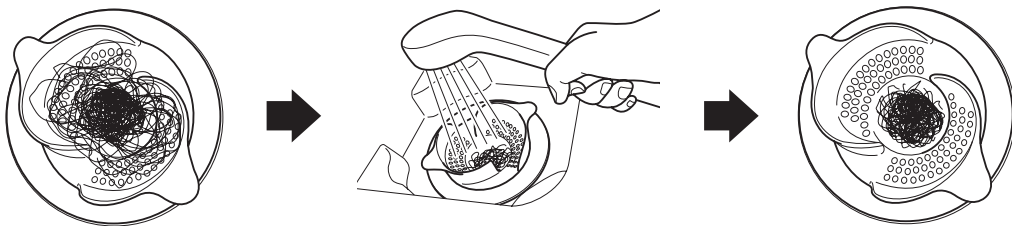

2. ヘアキャッチャーを取り外します。

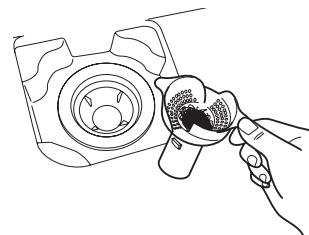

3. 取っ手を持ってヘアキャッチャーを裏返し、ゴミ箱の縁やティッシュペーパー等を敷いた浴室の床面などに、反対側の取手部分を「コツン、コツン」と数回軽く打ちつけると、捕集ポケットに集まっている髪の毛が落ちてきます。

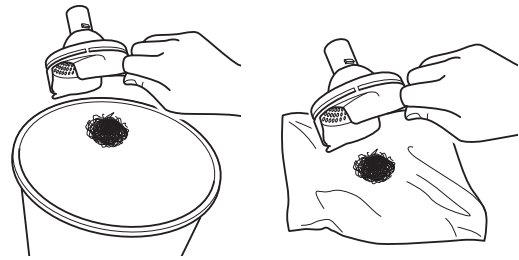

お願い

抗菌アタッチメントを持ってヘアキャッチャーを勢いよく振ったり、打ちつけたりしないでください。

抗菌アタッチメントを取り付けているツメが折れることがあります。

洗浄方法

- 浴室用洗剤(中性)を用いてスポンジ等のやわらかいもので洗浄し、洗剤を水で十分に洗い流してください。
- 排水口の中など洗いにくい所は、歯ブラシ等を使うと洗いやすくなります。
- 本体やパッキン劣化の原因となりますので、塩素系カビとり剤・漂白剤・ヌメリ取り剤等のご使用はお控えください。

抗菌アタッチメントの取り外しと取り付け

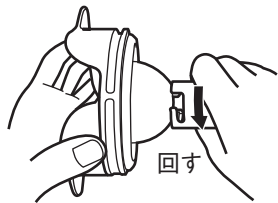

1. 手でヘアキャッチャーとアタッチメントをしっかりとつかみます。
2. アタッチメントを、図の矢印方向に止まるまで回します。

3. 図のようにまっすぐに引き抜いて外します。

※ 取り付けは、取り外しの逆の手順で行なってください。

抗菌アタッチメントの交換について

1. 抗菌効果維持のため、アタッチメントはご使用開始から3年を目安に新しいものに交換してください。
ご使用開始から2年以上経過すると、徐々に抗菌イオンの発生数が減少していきます。
2. アタッチメントの購入は、弊社ホームページ内「e-リビングショップ」より直接ご注文、またはお電話にてお求めいただけます。
 - e-リビングショップ URL …… <http://www1.enekoshop.jp/shop/toclas/>
 - お電話 …… 暮らしのケアグッズ相談窓口 0120-808-722
 - 抗菌アタッチメント 品番：GJH07X
3. 交換後の古いアタッチメントは、不燃ごみとして処分してください。

■ 排水口 週一回程度

排水口に髪やゴミがたまると排水が悪くなり、汚れが付着すると悪臭の原因となります。一週間に一度を目安として、お手入れを行なってください。

排水トラップは、水が常にたまる「封水」という構造になっており、下水からの汚臭や害虫が浴室内に入ってくることを防いでいます。防臭パイプおよび封水筒を外すと汚臭や害虫が入ることがありますので、お手入れはすみやかに行ってください。

取り外しと取り付け

- ・ 以下の方法で部品を取り外し、排水トラップ内のごみをすべて取り除いてください。
- ・ 取り外した部品はお手入れしてください。(25ページ)

リベロ・プレミオ・ストーリーの場合

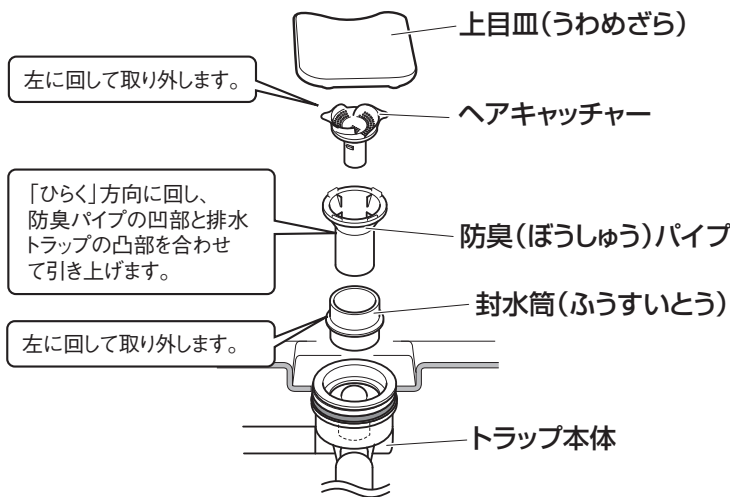

- ※ 取り付けは、取り外しの逆の手順で行なってください。
- ※ セットし終わったら、洗面器に1杯程度の水を流して適切な封水を確認してください。封水が確保されないと、汚臭や害虫が浴室内に入ってきます。
- ※ ヘアキャッチャー・防臭パイプ・封水筒それぞれに付いているリング状のパッキンは、漏水防止のため接着されており、取り外しやリングのみの交換はできません。

ヴィタールの場合

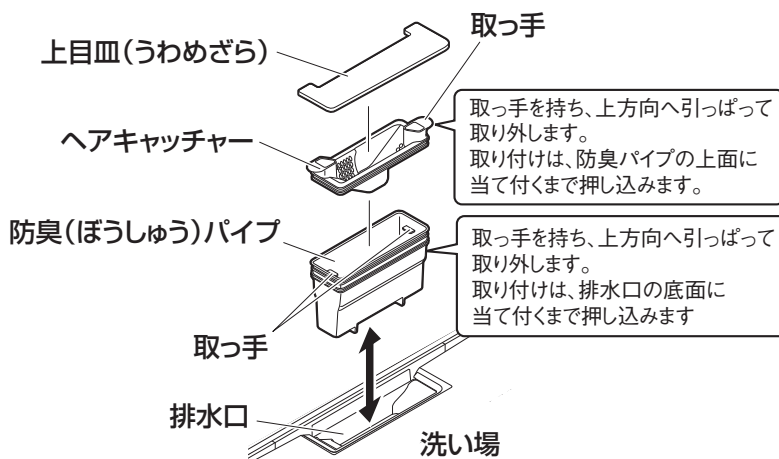

- ※ セットし終わったら、洗面器に1杯程度の水を流して適切な封水を確認してください。封水が確保されないと、汚臭や害虫が浴室内に入ってきます。
- ※ ヘアキャッチャーおよび防臭パイプに付いているリング状のパッキンは、漏水防止のため接着されており、取り外しやリングのみの交換はできません。

洗浄方法

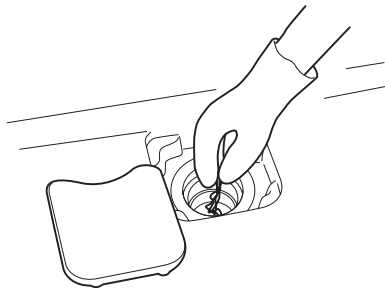

1. 上目皿・ヘアキャッチャー・排水口内にある髪やゴミを取り除きます。
※ 髪やゴミなどが排水口にたまると水はけが悪くなります。

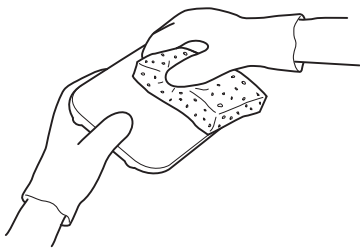

2. 上目皿・ヘアキャッチャー・排水口内は、浴室用洗剤(中性)とスポンジや毛先のやわらかいブラシで洗ってください。

取り除いた毛髪やゴミは、排水トラップに捨てないでください。排水管に物がつまると排水が悪くなり、床面に水があふれる場合があります。

リベロ・プレミオ・ストーリーの場合

排水口を取り付けるときは、以下の手順で行なってください。※封水筒の上下は、内側に凸部がある方が上になります。

- ① 封水筒を排水トラップに押し込む
- ② 右まわし(時計まわし)で締め付ける
- ③ 防臭パイプの凹部分と排水トラップの凸部分をあわせる
- ④ 右まわしで締め付ける

取り付けが完了したら、洗面器に1杯程度の水を流してください。

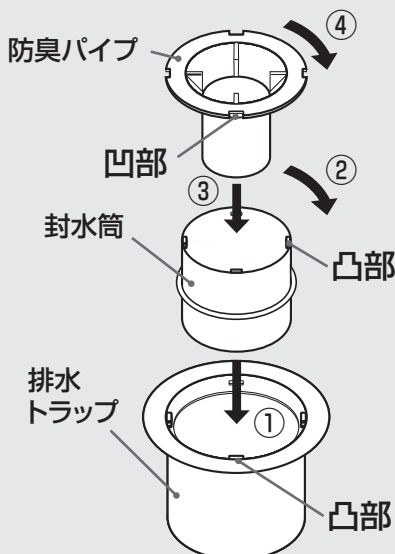

ヴィタールの場合

排水口を取り付けるときは、以下の手順で行なってください。

- ① 防臭パイプを排水口の底面に当て付くまで押し込む
- ② ヘアキャッチャーを防臭パイプの上面に当て付くまで押し込む

取り付けが完了したら、洗面器に1杯程度の水を流してください。

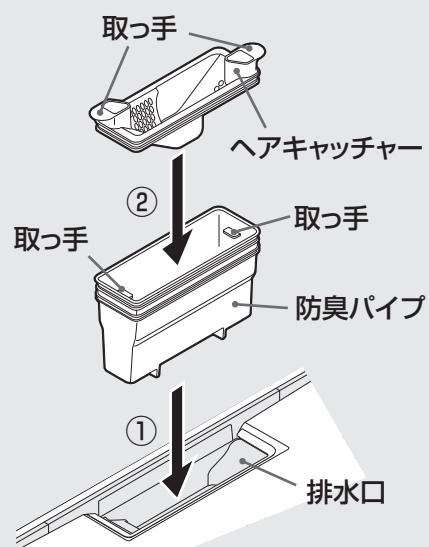

■しっとりからり壁

状況により異なりますが、ご使用後数カ月から半年ぐらいで徐々に汚れを落としやすく、乾きやすくなります。
※ ご使用はじめは、壁表面に水滴が残りやすいため、乾いた布で拭き取ってください。

毎日のお手入れ

入浴後は、シャンプーやリンスなどの飛びはねた泡が付着しています。シャワーで水を掛けて洗い流してください。

リンス(リンスインシャンプー)・トリートメント・皮脂汚れ・毛染め剤など、油分を含むものが壁面に付着したまま放置されこびりつくと、親水性能が発揮されにくくなります。付着した場合は、シャワーで水をかけて洗い流してください。

日頃のお手入れ

週に一度は、シャワーで水をかけ、やわらかいスポンジで洗浄してください。



汚れがとれないとき

水あかのこびり付きがひどい場合や、シャワーの水がはじく場合には、浴室用洗剤(中性)や浴室用クリームクレンザーを用いて洗浄してください。

■エンボス(凹凸)仕上げの壁パネル

エンボス内に入り込んだ汚れを落とすには

1. プラスチック消しゴム(塩ビ製など)でエンボス内の汚れを除去します。
2. 歯ブラシを用いて、浴室用洗剤(中性)で洗浄します。

■ 通常の鏡 週一回程度

鏡に汚れが付いたまま放置しておくと、汚れがこびり付く場合があります。早めにきれいに拭き取りましょう。

お手入れの手順

1. 浴室用洗剤(中性)を付けたスポンジでこすり洗いします。
2. 洗剤が残らないよう十分な水でよく洗い流し、乾いた布で水分を取り除きます。
3. 鏡の表面に白い斑点状の水あかがこびりついている場合は、クリームクレンザーを付けたスポンジまたは布で磨きます。(この水あかは、水道水中のケイ酸やカルシウム分がこびり付いたもので、浴室用洗剤(中性)では除去が困難な汚れです)
4. 除去後は、十分な水でよく洗い流し、乾いた布で水分を取り除きます。
※ 水滴を残したまま放置すると、水あか付着の原因となります。

■ うつくしミラー 週一回程度

正しくお手入れをしないと、くもり止め効果がなくなる場合があります。

お手入れの手順

1. 鏡表面に水(湯)をかけ、全面をぬらします。
2. 鏡表面に浴室用洗剤(中性)を吹きつけやわらかいスポンジで洗います。汚れがとれにくいときは、表面に洗剤を残して5分程度放置すると、汚れが落ちやすくなります。
3. 水(湯)をかけながら、やわらかいスポンジで洗剤をしっかりと洗い流します。



毛染め剤・化粧品類など、油分を含むものが鏡表面に付着した場合は、速やかに上記方法で洗浄してください。

⚠ 注意

うつくしミラーをお手入れするときは、以下の洗剤や道具は使用しない

鏡表面にキズがついたり、くもり止め効果がなくなるおそれがあります。



- ・ナイロンたわしなどの硬いもの
- ・研磨剤入り洗剤や歯磨き粉
- ・台所用クリームクレンザー
- ・ベンジン、シンナー、強酸・強アルカリ性薬品



■ 収納棚 汚れた場合

浴室用洗剤(中性)を使い、スポンジかタオルで円を描くように洗浄します。

レールタイプ(DX収納棚)

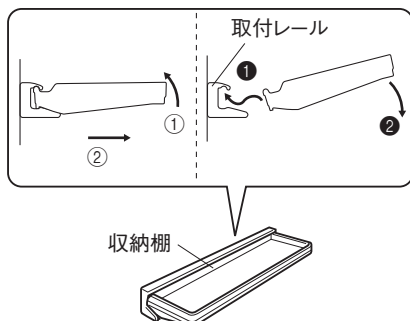

取り外し方法

- ① 収納棚の両端を持ち、手前を持ち上げる。
- ② 手前に引く。

取り付け方法

- ① 収納棚の両端を持ち、取り付けレールに差し込む。
- ② 手前を下に引く。

※使いはじめの時期は、取り外し、取り付けが少しかたく感じることがあります。

クリアタイプ

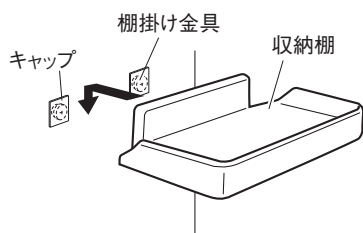

取り外し方法

収納棚を10mm程度ゆっくり持ち上げて、手前方向へ引きま
す。
※ 勢いよく持ち上げると、棚が破損します。

取り付け方法

壁に固定された棚掛け金具に収納棚を引っかけます。
※ しっかりと下まで落とし込んでください。収納棚が落下し
けがをする場合があります。

お願い

棚掛け金具をゆるめたり、外したりしないでください。

棚が使用中に外れたり、壁面へ水分が浸入し劣化を速めることがあります。

洗剤を付着させたままにしないでください。

収納棚が割れるおそれがあります。

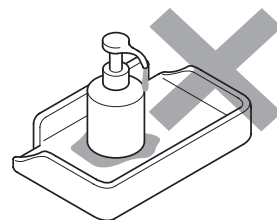

メッキブラケットタイプ

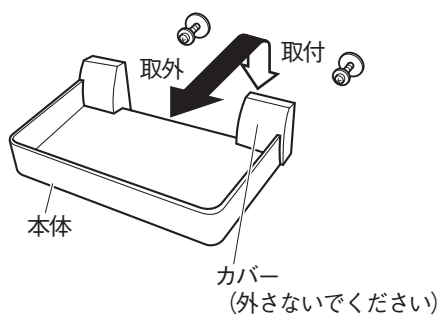

取り外し方法

本体を上を持ち上げ、手前に引きます。

取り付け方法

取り付けねじの位置を確認しながら、上記と逆の手順で取り付けます。

ホワイトタイプ

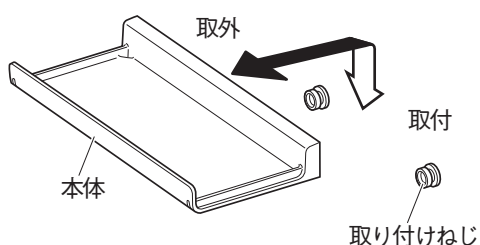

取り外し方法

本体を上を持ち上げ、手前に引きます。

取り付け方法

本体を取り付けねじに合わせ、「カチッ」と音がするまで下に降ろします。

メッキタイプ

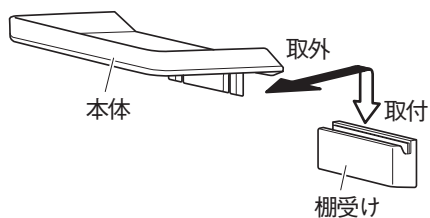

取り外し方法

本体を上を持ち上げ、手前に引きます。

取り付け方法

本体を棚受けに合わせ、確実にはまるまで下に降ろします。

ウォールインラックのタオル棚・平棚・ボトル棚・収納ボックスのワイヤー棚

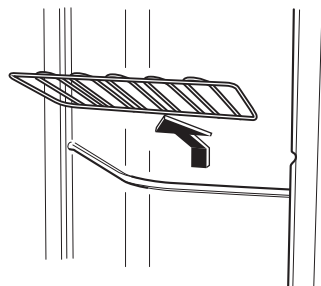

取り外し方法

1. 上を持ち上げる
2. 手前に引く

取り付け方法

取り付けは、取り外しの逆の手順で行なってください。

■ ドア下枠排水 月一回程度

片引戸・3枚引戸の場合は、ドアの下カバーまたは下レールを取り外し、カバー（レール）の下を掃除してください。

下カバー・下レールの取り外し

片引戸

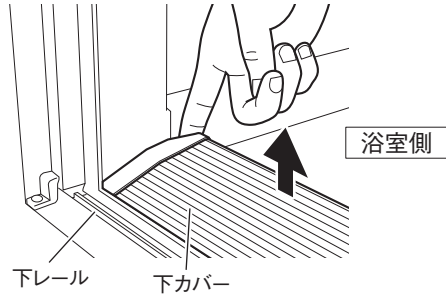

下カバーの両端部に指を掛けて下カバーを上を持ち上げてください。

3枚引戸

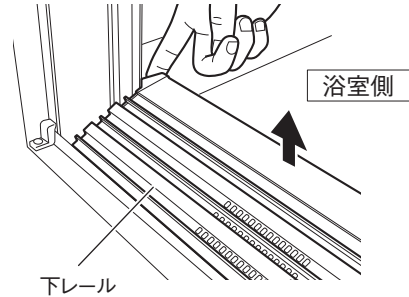

ドアを片側へ引き寄せ開いた後、下レール(1枚)の浴室側の端を持ち上げ、引き上げ取り出します。

⚠ 注意



3枚引戸の下レールを取り外した状態でドアを動かさない

ドアが倒れ、けがをするおそれがあります。

下カバー・下レールの取り付け

片引戸

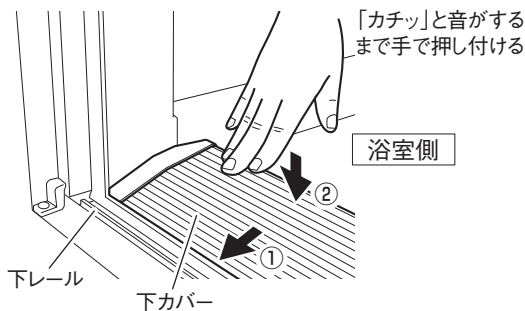

3枚引戸

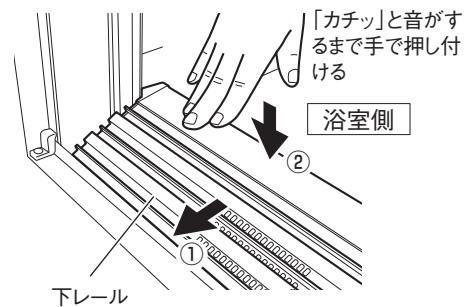

- 取り外した時と逆の手順で下カバー（下レール）を取り付けます。カバー（レール）は「カチッ」と音がするまで完全にはめ込んでください。カバー（レール）の取り付けが不完全だと、カバー（レール）が浮き、つまずいたり、ドアの開閉ができなくなります。
- 片引戸の下レール取り外し、取り付け方法につきましては、ドア枠下部に貼り付けているラベルを参照してください。

■ミスト(吹き出し口) 週一回程度

ミスト仕様のシステムバスには、カウンターエプロン部にミストの吹き出し口があります。一週間に一回程度、スポンジと浴室用洗剤(中性)で、吹き出し口、吹き出し口下およびルーバーのお掃除をしてください。

⚠ 注意



お手入れの際は、運転が停止し機器が冷めていることを確認する

けが・やけど、またミスト本体の故障の原因になります。

取り外し、取り付け方法

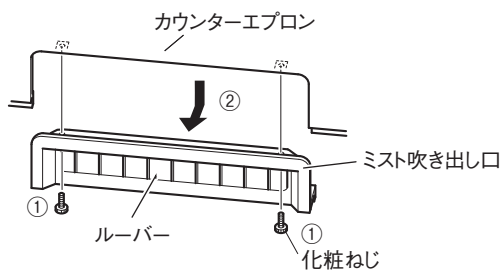

- ① 化粧ねじを2本取り外します。
 - ② ミスト吹き出し口を取り外します。
- ※ ルーバーは、力をかけたり強くこすると外れる場合があります。

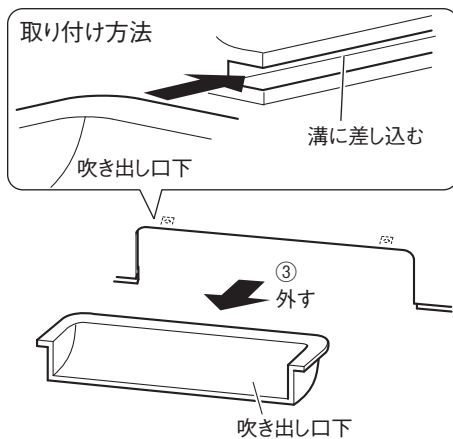

- ③ 吹き出し口下を取り外します。
- ※ 取り付けは、上記と逆の手順で行なってください。

■ イス 汚れた場合

汚れたら都度お手入れしてください。

イスについているゴム製の脚は、取り外して洗うことができます。

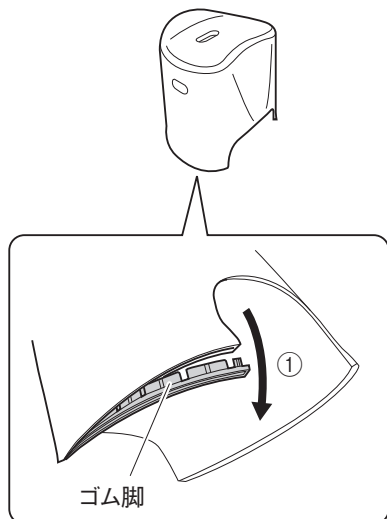

取り外し方法

ゴム脚部を持ち、引き出します。

※ 取り付けの際は、ゴム脚をイスに押し込んでください。

お手入れ方法

浴室用洗剤(中性)をつけたスポンジで軽くこすり洗いし、水または湯で洗い流します。ゴム脚は、歯ブラシなどを使って洗ってください。

■ ランドリーパイプ・タオル掛け 汚れた場合

ランドリーパイプ・タオル掛けはステンレス製ですが、清掃用洗剤の付着や海岸地帯などの塩分などにより、表面にサビが発生する場合があります。

お手入れ方法

- 通常はやわらかい布で拭いてください。
- サビが発生した場合は、浴室用クリームクレンザーを付けたスポンジで軽く磨いて落としますが、洗剤が残らないように十分な水でよく洗い流し、乾いた布で水分を取り除いてください。

■ 水栓正面カバー（配管カバー）の着脱方法（ビルトインタッチ水栓の場合）

水栓本体の水抜きとフィルターの清掃の際は、正面カバーを取り外し内部の止水栓（給水・給湯）を閉じます。水栓のお手入れのしかたについては、水栓本体の説明書をご覧ください。

⚠ 注意



水栓金具を使用直後には、カバーの取り外し・取り付けをしない

配管が熱くなっており、やけどをするおそれがあります。

正面カバーの取り外し、取り付け方法

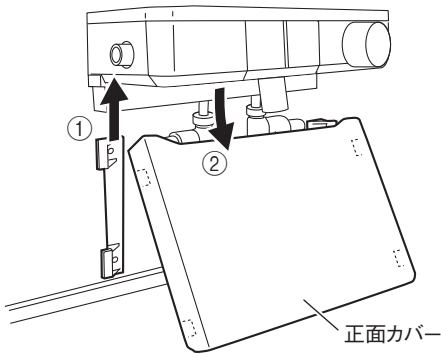

取り外し方法

- ① 正面カバーを上を持ち上げます。
- ② 正面カバー下部を手前に引き、取り外します。

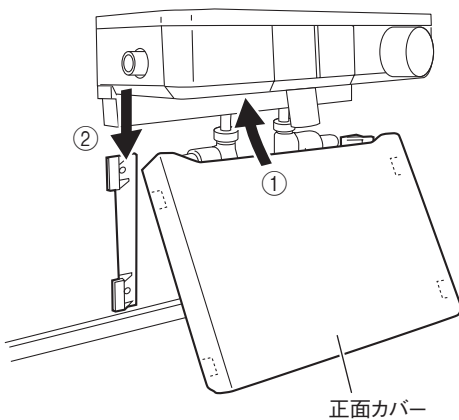

取り付け方法

- ① 正面から斜めにした状態で、上部をはめ込みます。
- ② 下部を壁に押し当て、垂直に落とします。

電球の交換

⚠ 警告



電球を交換するときは、電源を切り十分に冷めた状態で交換する

感電や、やけどのおそれがあります。



濡れた手で交換しない

感電や、やけどのおそれがあります。



浴室内に湯気のない状態で交換する

感電や、やけどのおそれがあります。



照明器具で指定された電球を使用する

火災や漏電のおそれがあります。



電球を交換するときは、安定した踏み台を使用する

不安定なところに乗ると、転倒してけがをするおそれがあります。

⚠ 注意



照明カバーは確実に取り付ける

落下して、けがをするおそれがあります。

お願い

踏み台を使用するときは、敷物などで養生してください。

床を傷つける場合があります。

■ LEDダウンライト / ■ LEDバスルーフライト / ■ LEDサイドラインミラー

通常の照明器具とは異なり、お客様ご自身での交換はできません。

点灯不良等の不具合が発生した場合は、裏表紙に記載の修理のご相談窓口までご相談ください。

■丸型照明

電球タイプ	品番	口金	推奨メーカー	備考
蛍光灯	EFD15EL/13W以下	E26	パナソニック(株) 東芝ライテック(株)	密閉器具対応
	EFA15EL/13W以下	E26	NECライティング(株)	
LED	LDA11JG/11W	E26	パナソニック(株)	

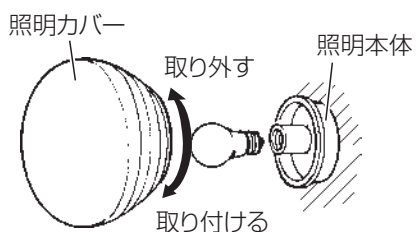

照明カバーは、照明本体に垂直に当て、正しく取り付けてください。



■スクエア型照明

電球タイプ	品番	口金	推奨メーカー	備考
蛍光灯	EFA15EL/13W以下	E17	パナソニック(株) 三菱電機オスラム(株) 東芝ライテック(株)	密閉器具対応
LED	LDA6LH/6W	E17	東芝ライテック(株)	



照明本体についているパッキンを照明カバーの根元に寄せ、正しく取り付けてください。

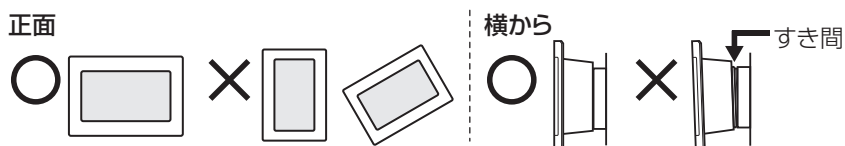

お知らせ

- 気温が低い場合は、明るくなるまでに時間がかかります。
- LED電球は、メーカーや機種によって明るさが異なる場合があります。
- 照明が2灯ある場合は同時に交換されることをおすすめします。

ドアの外しかた

緊急時以外は、できるだけ外さないでください。
ドアがロックされている場合は、解除しておきましょう。

■ 折戸 ※ 脱衣室側から作業します。

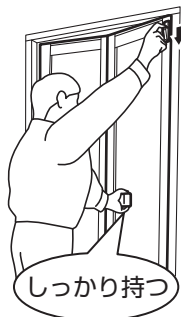

- ① ドア吊元と反対側のツマミ(非常着脱レバー)を下にスライドさせながら、ドアを軽く浴室方向へ押し、上のレールからドアを外します。
(このとき、ドアが倒れないように取っ手をしっかり持つ。)
- ② ドア吊元側も同様の手順で外します。
- ③ ドアを持ち上げて、下のレールからドアを外します。

■ 開戸・間仕切り付きドア ※ 脱衣室側から作業します。

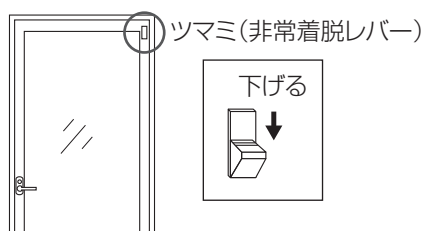

- ① ドア上部にあるツマミ(非常着脱レバー)を下げます。
(このとき、ドアが倒れないようにハンドルをしっかり握る。)

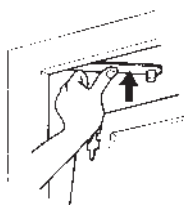

- ② ドア上のアームストッパーを、指で持ち上げて外します。

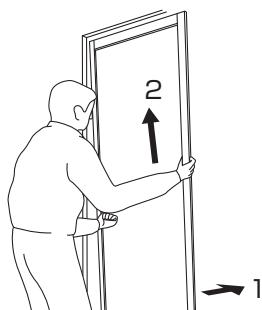

- ③ ドアを浴室側に傾けながら持ち上げ、下枠から外します。

■ 3枚引戸 ※ 脱衣室側から作業します。



- ① 固定側のドアロックを解除します。
- ② 手前側のドアから順に外します。
※外すときは、両端を持ち上げ下部を手前に引く。

■ 片引戸 ※ 脱衣室側から作業します。

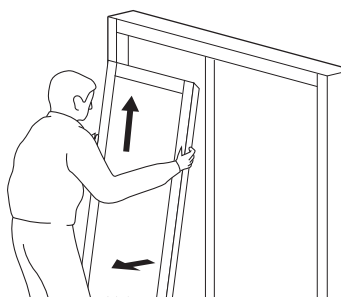

ドアの両端を持ち上げ、下部分を手前側に引いて外します。

外したドアの取り付けかた

⚠ 注意



取り付け後、ドアがしっかりはまっているか、必ず確認する
ドアが外れ、けがをするおそれがあります。

■ 折戸 ※ 浴室側から作業します。

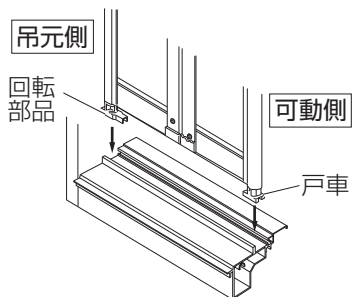

下側

- ① ドア吊元側回転部品を図の向きにし、レール溝の切り欠き部にはめます。
- ② 可動側の戸車をレールにはめます。

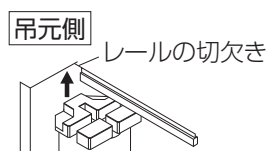

上側

- ③ ドア吊元側回転部品を図の向きにし、レール溝の切り欠き部にはめます。
- ④ ドアを少し(10°以下)開いた状態で、可動側上部の回転部品を図のようにはめこみます。

※吊元側と可動側では、回転部品の向きが異なります。

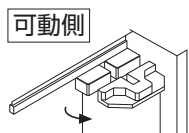

- ⑤ 浴室側のドア上部にある、回転部品の向きを確認します。



■ 開戸・間仕切り付きドア ※ 脱衣室側から作業します。

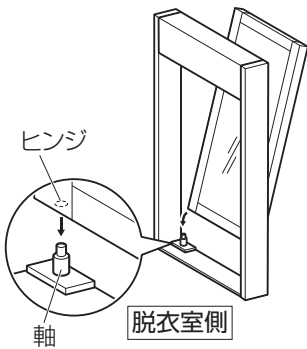

① ドア下にあるヒンジを、下枠の軸にはめます。

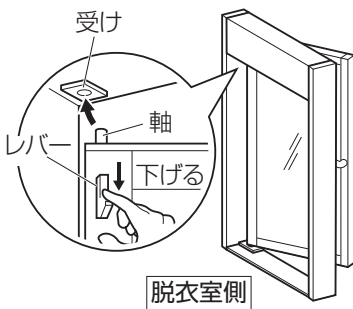

② ドア上部にあるツマミを下げながら、軸を上枠の受けにはめます。

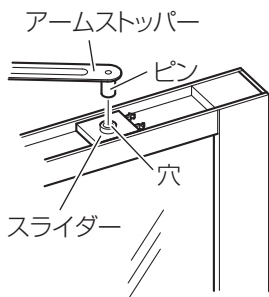

③ アームストッパーのピンを、スライダーの穴に「カチッ」と音がするまで差しこみます。

④ ドアをゆっくり開き、アームストッパーのピンがスライダーにはまったことを確認します。

■ **3枚引戸** ※ 浴室側・脱衣室側のどちら側からでも作業できます。

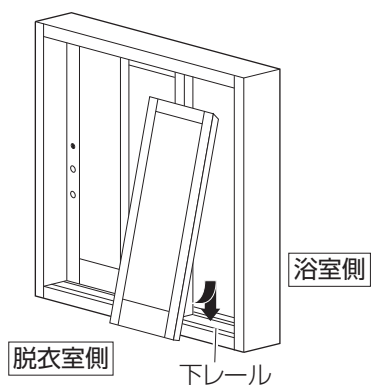

ドア正面に立ち、奥のドアから順に取り付けます。
ドアの両端を持ち、上部→下部の順でレールにはめます。

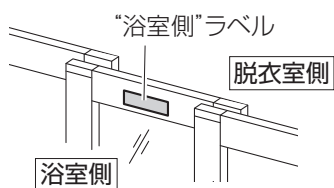

※ 真ん中のドア上部には、“浴室側”のラベルが貼ってあります。
ラベルが浴室側になるようにはめてください。

■ **片引戸** ※ 脱衣室側から作業します。



ドアの両端を持ち、上部→下部の順でレールにはめます。

ドアの各種調整のしかた

お願い

電動ドライバーは使用しないでください。

ねじ頭がつぶれ、ねじが使用できなくなります。

ドアの開閉がしづらい・動きが悪い場合

■折戸 ※ 脱衣室側から作業します。

ドアの開閉がしづらい場合には、ドア下にあるラッチを調整します。
調整後もドアが開いてしまう場合のみ、上部ラッチを調整します。

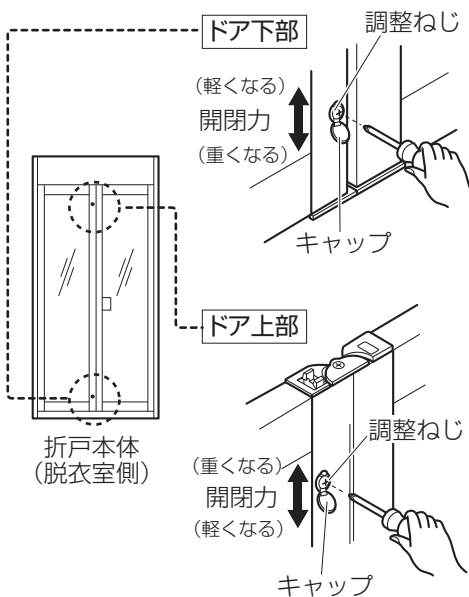

まず、ドア下部を調整します。

- ① ドア下部の調整ねじのキャップをあけます。
- ② プラスドライバーでいったんねじをゆるめ、
開閉が重い(かたい)場合は下へ
開閉が軽い(ゆるい)場合は上へ
動かします。
- ③ プラスドライバーで、ねじをしっかり締めます。

ドア下部を調整してもドアが開く場合のみ、ドア上部を調整します。

- ① ドア上部の調整ねじのキャップをあけます。
- ② プラスドライバーでいったんねじをゆるめ、
開閉が重い(かたい)場合は上へ
開閉が軽い(ゆるい)場合は下へ
動かします。
- ③ プラスドライバーで、ねじをしっかり締めます。

お知らせ

- ・換気扇運転時にドアが開いてしまう場合には、「重い」方向へ調整してください。
- ・ドア下部の調整ネジを下げすぎると、部品が開閉に支障をきたすおそれがあります。

■開戸・間仕切り付きドア

錠受けを調整します。

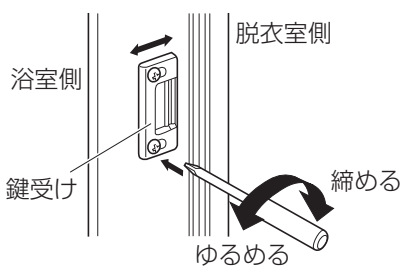

- ① プラスドライバーでいったんねじをゆるめ、
ドアが閉まりにくいときは浴室側へ
ガタつく場合には脱衣室側へ
錠受けを動かします。
- ② プラスドライバーで、ねじをしっかり締めます。

■ 3枚引戸・片引戸

戸車を調整します。

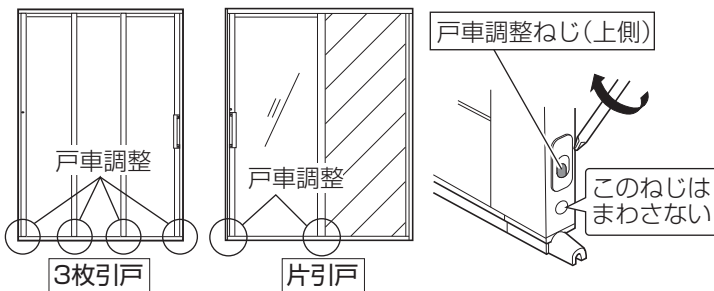

① プラスドライバーで、ねじをまわして調整します。

右にまわすとドアが上がる
左にまわすとドアが下がる

※ 引き渡し時は、戸車をもっとも下がった状態です。

鍵のかかりが悪い場合

■ 3枚引戸・片引戸

錠受けを調整します。(※戸車調整で改善する場合があります。)

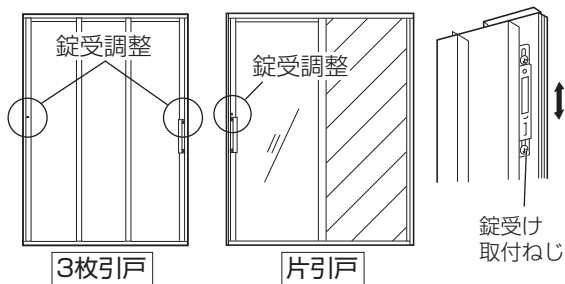

① プラスドライバーでねじをゆるめ、錠受けを上方向に動かして調整します。

② ねじをしっかりと締め、鍵のかかり具合を確認します。

開き角度を調整したい場合

■ 開戸・間仕切り付きドア

アームストッパーを調整します。

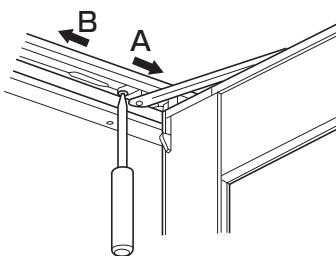

開き角度を大きくする場合

プラスドライバーで2箇所のねじをゆるめA方向にずらし、ねじをしっかりと締めます。

開き角度を小さくする場合(引き渡し時は、もっとも開き角度が小さい状態です)

プラスドライバーで2箇所のねじをゆるめB方向にずらし、ねじをしっかりと締めます。

お願い

開き角度を調整する場合は、壁やタオル掛けなどにぶつからないか確認してください。

壁やタオル掛け、ドアなどが傷つく場合があります。

設定温度のお湯が出ない(湯温が低い)

サーモ水栓(温度調節ハンドルのあるタイプ)では、水栓金具の性能上、希望する吐水温度のお湯が出ない場合があります。給湯機器の温度設定を、10℃以上高く設定しておきましょう。

例・・・40℃のお湯を出したいときは、給湯温度を50℃以上に設定

給湯機器の取り扱いについては、お使いの給湯機器の取扱説明書を確認する、または給湯機器メーカーへお問い合わせください。

異常かなと思ったら

商品に異常が生じたときは次の点をお調べになってから、お買い求めの販売店、または裏表紙に記載の弊社お客様相談窓口まで連絡してください。

※ 追いだきや自動湯はりができないなど、追いだき機能等の異常については給湯器の取扱説明書、または給湯器本体にてメーカーをご確認のうえ、給湯器メーカーへご連絡ください。

現象	原因	処置方法
水栓金具のハンドルを回すと、カ ンまたはブーンという音がする	配管が振動する音です。	水栓金具のハンドルは、ゆっくり回してください。
悪臭がする 害虫が入る	トラップの封水が少なくはありませんか。	洗面器に1ぱい分程度の水を流してください。25ページ参照
	防臭パイプ・封水筒は正しく取り付けられていますか。	25ページを参照してください。
洗髪時の泡が残る 清掃時バスタブに泡が残る	泡の量が多いと、水といっしょに流れないためです。	シャワーを断続的にかけて流してください。
ピシッ、ピシッという音がする	室内の温度が上がり、部品が膨張して、部品どうしが擦れる音です。	異常ではありません。
鏡が曇った	うつくしミラー以外の鏡は浴室使用時に湿気で曇ります。	異常ではありません。
うつくしミラーが曇った	鏡表面が汚れていませんか。	27ページを参照して、お手入れしてください。
床が乾かない	床面が汚れていませんか。	14、21ページを参照してお手入れしてください。
	バスタブに残り湯がありませんか。	風呂フタをするか、湯を抜いてください。
	湿度が高くないですか。	梅雨時など、天候により湿度が高い場合には乾きにくくなります。
折戸が自然に開いてしまう 折戸の開閉が重い	障子の開閉力の調整が不十分ではないですか。	41ページを参照して調整ください。
開戸が自然に閉まってしまう	ドアに備わった機構です。	異常ではありません。41ページを参照してください。
引戸のレールに水がたまる	引戸の場合はレールが水平なため、水がたまることがあります。	異常ではありません。 月に1回程度はレールを外しお手入れしてください。レールの外し方は、30ページを参照してください。
ドアの下枠を踏むとたわんでギシ ギシと音がする	レールなどお手入れできるように別体になっているため、踏んだ場合に部材同士がこすれて音がする場合があります。	異常ではありません。

現象	原因	処置方法
シャワーの水切れが悪い	シャワーヘッド内に残った水が出てきません。	① ご使用後にシャワーヘッドを振って残水を出してください。 ② スライドバーをお使いの場合は、フックの角度を調整すると改善します。 ③ エアインシャワーの場合、止水後、シャワーヘッド根元にある吸込口から水が出ますが、異常ではありません。
熱いお湯が出ない	タッチ水栓は、安全のため45℃で高温カットしています。	異常ではありません。
浴槽の排水時間が長くなった	床の裏側で浴槽排水とトラップがつながっています。トラップにゴミがたまって流れにくくなっている場合があります。	24～25ページを参照して、トラップのお手入れをしてください。
暖房・サウナ運転時にミストが白く見えない	給湯温度が低い時や、夏など気温が高い時は、ミストが白く見えません。	異常ではありません。
ドライ&ミストを作動させていないのに、異音が発生する	定期的に本体の自動洗浄モードが作動し、自動洗浄を行なっているためです。	異常ではありません。詳しくはドライ&ミストの取扱説明書をご覧ください。
ステンレス部品がさびた	ステンレス部品はさびにくい素材ですが、塩素系洗剤・ヌメリ取り剤などの腐食性ガスでさびる場合があります。	さびが発生したら、32ページを参照して金属磨き剤などで磨いてください。
ポップアップ排水栓の作動が悪い	水アカなどがワイヤー軸に堆積してザラザラになり、摩擦抵抗が増えて動きが悪くなる場合があります。	20ページを参照してください。
給湯や追い焚き機能の異常	給湯器の取扱説明書を確認してください。	給湯器本体のメーカーをご確認いただき、異常がある場合は、メーカーに修理を依頼してください。
湯が熱くならない	給湯器の温度設定は適切ですか。	温度設定ハンドル付きの水栓金具の場合、給湯器の給湯温度の設定を10℃ほど高めに設定してください。 水栓金具の性能上、冬期は表示温度より低めにずれることがあります。温度の設定方法は、給湯器専用の取扱説明書をご確認ください。
蛍光灯が2灯同時に点灯しない	電球型蛍光灯は、点灯までの時間にばらつきがあります。	異常ではありません。
蛍光灯をつけたとき、明るくなるのに時間がかかる	点灯直後(スイッチを入れてすぐ)は暗い状態ですが、電球が温まると徐々に明るくなります。	異常ではありません。
ドア上部の換気ガラリがパタパタ音がする	風向の影響で屋内外の気圧が変動して、ガラリが動くためです。	異常ではありません。
抗菌アタッチメントが黒っぽく変色している	抗菌アタッチメントは、金属に抗菌メッキを施したものです。水質・洗剤等の影響でさびる場合があります。	異常ではありません。 ただし、ご使用から3年を目安に交換をお願いします。23ページ参照

アフターサービスのご案内

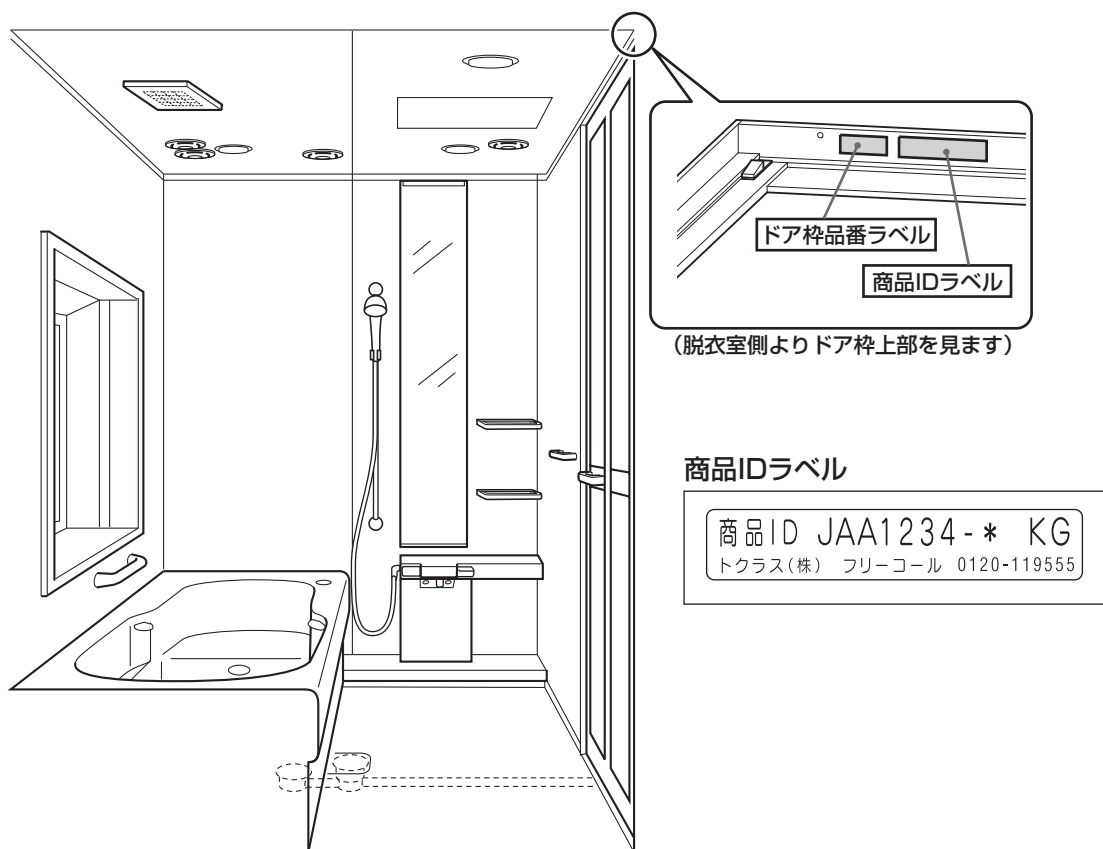

修理の依頼先について

故障や修理のご相談は、お買い上げの販売店へご相談いただくか、修理のご相談窓口までご連絡ください。

修理のご相談窓口

フリーコール 0120-119-555

携帯電話 / PHS / IP 電話はご利用いただけません。

●受付時間 / 月曜～金曜 9:00～17:30
土曜・日曜・祝日 9:00～17:00
(夏期休業・年末年始を除く)

保証について

- ・この取扱説明書の巻末が保証書になっております。保証期間は保証書をご確認ください。
- ・保証期間中は、保証の規定に従って、出張修理をさせていただきます。
- ・修理期間を過ぎているときは、修理可能と判断できた場合に限り、有料で修理させていただいております。

修理料金について

当社「修理のご相談窓口」に修理を依頼された場合、修理料金は次の内容で構成されています。

修理料金の構成	【技術料】+【部品代】+【出張料】
【技術料】	診断・修理・部品交換・調整・点検などの作業にかかる費用です。
【部品代】	修理に使用した部品代です。
【出張料】	お客様のご依頼により、技術者を派遣する費用です。

修理内容の確認のため、下見が必要な場合は、別途費用が発生する場合があります。

樹脂製ガラス面材の交換について

「うつくしドア」は、扉のフレームに面材を直接接着することで、お手入れしやすくした仕様となっております。そのため、面材が破損した場合は、面材のみの交換ができません。扉一式の交換となります。

補修用性能部品の保有期間

当社はこのシステムバスの機能を維持するために必要な補修用性能部品を、**製造打ち切り後7年間保有**しています。

- ・水栓金具、浴室換気暖房機など、専用の取扱説明書がある機能商品については、商品に付属の取扱説明書をご確認ください。
- ・モデルチェンジ等により、予告なく商品を製造中止とする場合があります。あらかじめご了承ください。

廃棄処分される場合のお願い

- ・廃棄される場合には、許可を受けた業者様にご依頼いただき、適切な廃棄処分およびリサイクル可能な部材のリサイクルをお願いいたします。
- ・廃棄部材の不法投棄等あった場合は、廃棄依頼者が法律違反で罰せられます。

サービス保守点検時の部品の着脱方法

バスエプロン・カウンターエプロンや水栓ボックスなどのサービス点検用部品は、水栓の配管・機能商品(オプション)等の保守・点検のため、外すことができるようになっています。

⚠ 注意



サービス点検用部品の脱着は、必ずサービス業者へ依頼する

お客様による着脱は、やけどやけがなどの原因となるおそれがあります。

エプロンの外しかた(ストーリータイプ)

■ バスエプロンの取り外し方法

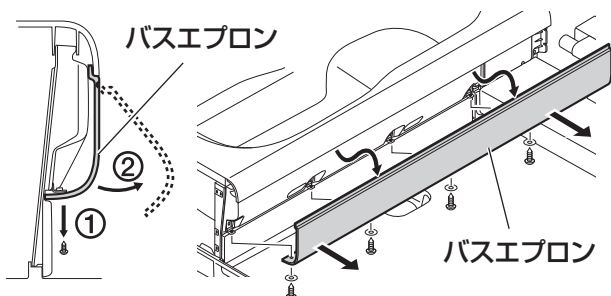

- ① バスエプロン下のねじ5本(1216は4本)を外します。
※ 最後の1本はバスエプロンが落ちないように支えながら外します。
- ② バスエプロンを下げながら手前に引いて外します。

■ インナーエプロンの取り外し方法

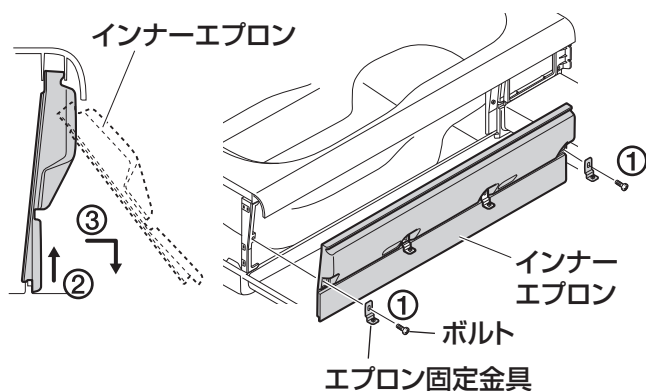

- ① インナーエプロンの両隅のボルトをエプロン受け金具と一緒に取り外します。
※ 中央の3本(2本)は外さないでください。
- ② インナーエプロンの下部を持ち上げます。
- ③ インナーエプロンの下部を手前に引きながら下げます。
インナーエプロンが外れます。

エプロンの外しかた(プレミオ・リベロタイプ)

■カウンターエプロンの取り外し方法

- ① (ミストがある場合)化粧ねじを2本ゆるめ、ミスト吹き出し口を外します。(31ページ)
- ② カウンターエプロンの下部を持ち、手前に引きながら持ち上げます。
- ③ カウンターエプロンを手前に引きながら下げます。
カウンターエプロンが外れます。

※ 取り付けはカウンターエプロンについているパッキンがしっかり入っていることを確認したのち、逆の手順で行なってください。

■バスエプロンの取り外し方法

バスエプロンを取り外す場合には、先にカウンターエプロンを取り外してください。

- ④ バスエプロン下部を持ち上げます。
- ⑤ バスエプロン下部を手前に引きながら下げます。
バスエプロンが外れます。

※ 取り付けはバスエプロンとフロアのパッキンがしっかり入っていることを確認したのち、逆の手順で行なってください。

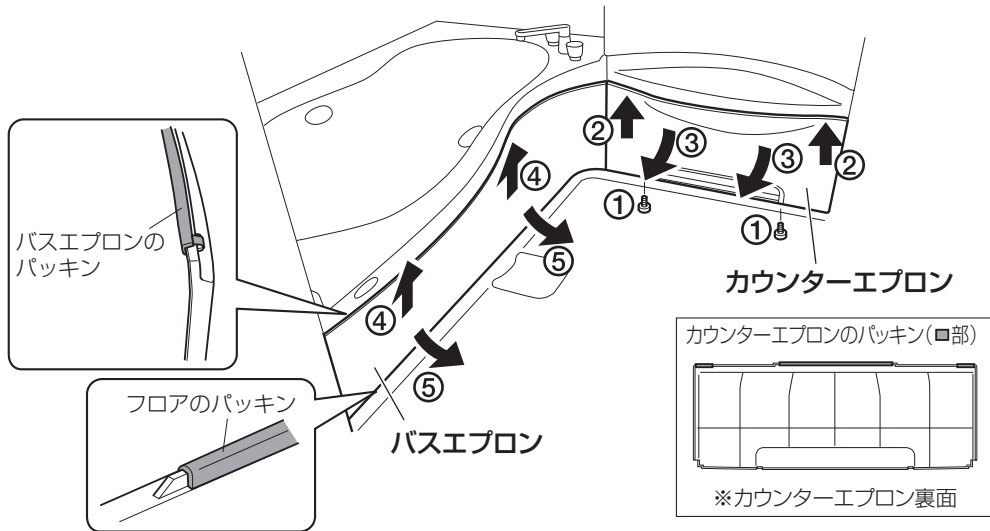

幕板・エプロンの外しかた(ヴィタールタイプ)

■ 幕板の取り外し方法

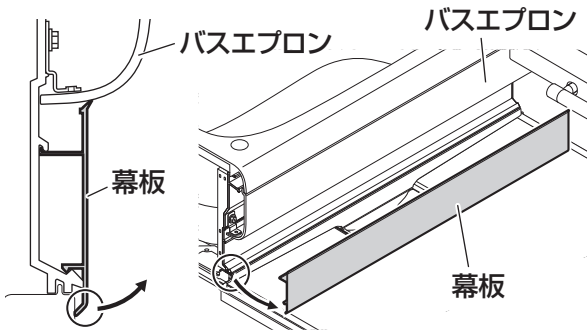

- ① 幕板の下部を持ち上げながら手前に引き、幕板を外します。

ポイント

両端からが外しやすいです。

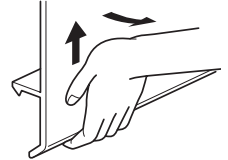

■ バスエプロンの取り外し方法

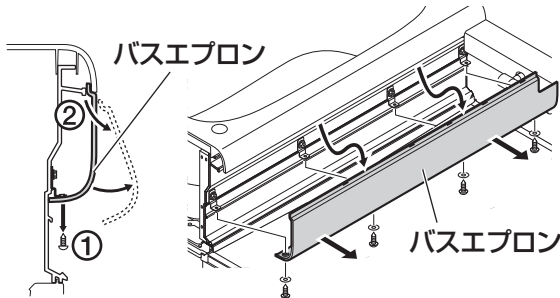

- ① バスエプロン下のネジ4本を外します。
※ 最後の1本はバスエプロンが落ちないように支えながら外します。
- ② バスエプロンを下げながら手前に引いて外します。

■ インナーエプロンの取り外し方法

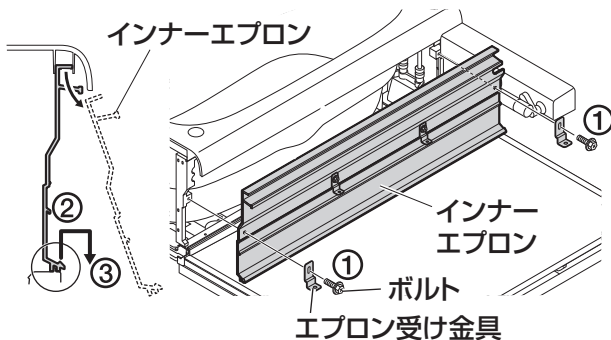

- ① インナーエプロンの両隅のボルトをエプロン受け金具と一緒に取り外します。
※ 中央の2本は外さないでください。
- ② インナーエプロンの下部を持ち上げます。
- ③ インナーエプロンの下部を手前に引きながら下げます。
インナーエプロンが外れます。

水栓ボックスの外しかた(ヴィタールタイプ)

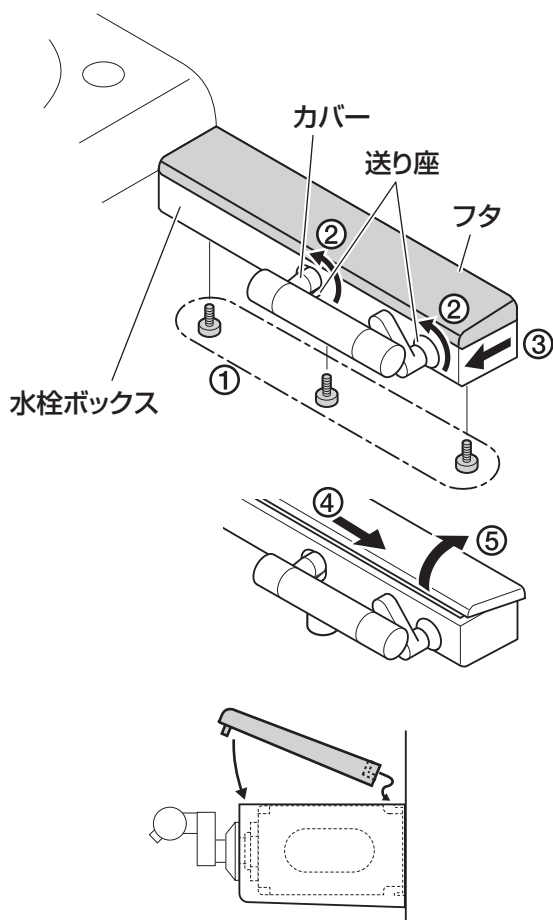

- ① 水栓ボックス底にあるねじ3本を外します。
- ② 左右の送り座をゆるめます。
- ③ フタを押さえ、水栓ボックスを手前に出します。
- ④ フタを横にずらします。
- ⑤ フタの手前を持ち上げ、取り外します。

- 取り付けは取り外しと逆の手順となります。
- フタは壁側の金具に差し込み、浴槽側にずらします。
 - フタと水栓ボックスの幅をそろえ、水栓ボックスとフタをはめ合わせます。
 - 水栓ボックスの底のネジを固定し、送り座を締め付けます。

システムバスメンテナンススケジュール

メンテナンススケジュールとは

システムバスルームは、定期的な点検および部品交換により、長く快適にご使用いただけます。機種により点検箇所・要点が異なる場合もありますが、この「メンテナンススケジュール」では、おおよその点検時期や交換が必要となる部品などをご紹介します。お客様自身での点検が難しい部分もありますので、修理依頼と同様にお買い求めの販売店、または弊社お客様相談窓口までご相談・ご依頼ください。なお、訪問・点検・部品交換は有償となります。

5年	
浴槽 風呂フタ	ゴム栓、排水栓のパッキン類点検・交換 風呂フタの点検・交換
シリコンシーリング 目地材	シリコンシーリング材および目地材の点検および必要に応じ打ち直しや交換
排水口	排水部品の点検 ※ 抗菌アタッチメントの効果は約3年 これを目安に交換をお願いします。
水栓金具 シャワー 水まわり配管	水栓金具の点検・部品(パッキン類、温調カートリッジ、切替カートリッジ、シャワーヘッド・ホース)交換
ドア	共通:ハンドル取付け、パッキン類点検・交換 折戸:ラッチ調整、戸車交換 開戸:吊り元調整、ラッチ受け調整 引戸:戸車調整
換気扇 換気暖房乾燥機	換気扇・換気乾燥暖房機の点検・部品(制御基板、モーター、フィルター)交換
機能商品 ・ミストサウナ ・ジェットバス ・音響システム	機能商品の点検・部品(パッキン類、制御基板、スイッチ類、モーター)交換
照明器具	照明器具の点検 照明カバー部のパッキン類の点検・交換

※ システムバスの機能を維持するために必要な補修用性能部品を、各機種の**製造打ち切り後7年間保有**しています。ただし、その期間内であっても、機能的に互換性のある別の部品で対応をすることがあります。

※ 浴室用電気乾燥機(電気式浴室用換気暖房乾燥機)は、平成21年4月1日施行の「改正消費生活用製品安全法」により、長期使用製品安全点検制度の「特定保守製品」となっています。

機器製造メーカーが、各機種の耐用年数(寿命)を説明書などに明示しておりますので、そちらの案内をご確認のうえ点検を依頼してください。なお、点検にかかる費用はお客様のご負担となります。

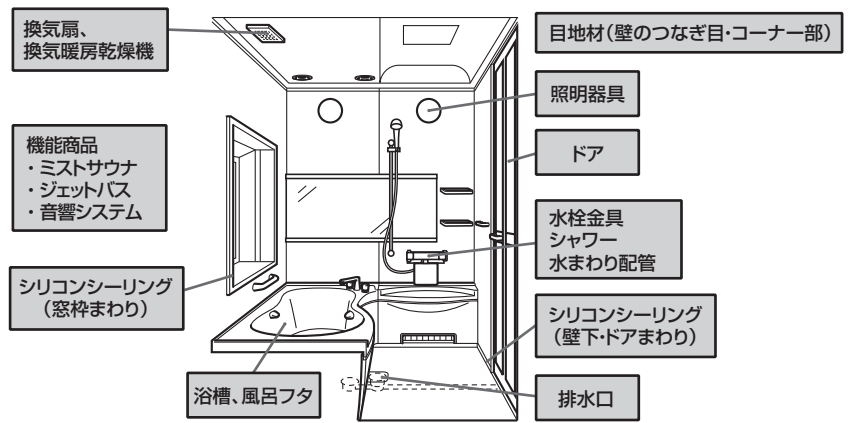

10年

- ゴム栓、排水栓のパッキン類点検・交換
風呂フタの点検・交換
- シリコンシーリング材および目地材の点検および
必要に応じ打ち直しや交換
- 排水部品の点検・部品(封水筒、防臭パイプ)交換
排水口周りのシーリング打ち直し
- 水栓金具本体の交換
水まわり配管(フレキ管)の点検・交換
※ 水栓金具や水まわり配管関連の耐用年数は10年
- 5年目同様の点検と必要なメンテナンス(ドア本体交
換)。
※ 7年を経過すると供給出来なくなる場合があります。
- 換気扇・換気乾燥暖房機の点検、本体交換
※ 換気機器関連の耐用年数は10年
必要に応じ機器本体交換
- 機能商品の点検
※ 機能商品の耐用年数は10年
(オプション機器については、交換用の後継機種など
をご用意出来ない場合があります。)
- 照明器具の点検・器具本体交換
※ 照明器具の耐用年数は10年
必要に応じ器具本体交換

15~30年

15年~

商品全体の「耐用年数」が近づいており、買い替えの検討を始めていただく時期です。

継続してご使用となる場合も、5年未満の間隔で各部の点検をお願いいたします。交換していない部分は、経年に相応し劣化が進行しますので、点検頻度を増やされることをおすすめします。

水栓金具・換気扇・照明器具などの部品を新しくされた場合も、目安として5年未満の間隔で各部の点検や消耗部品の交換をお願いします。

20~30年

システムバスのお取り替え時期

※ メンテナンススケジュールはあくまで目安です。使用状況によって商品の劣化具合は異なり、想定耐用年数よりも早い時期の部品交換や本体交換が必要となる場合もあります。

※ 住宅メーカー様や工務店様より個別のメンテナンススケジュールが提示される場合は、そちらに従ってください。

暮らしのお役立ちグッズについてのご案内

e-リビングショップのご案内

排水口ヘアキャッチャーや抗菌アタッチメント・風呂フタなど、e-リビングショップでご購入いただくことができます。

インターネットより

「e-リビングショップ」で検索

<http://www.1.enekoshop.jp/shop/toclas/> 24時間受付可

携帯電話からはご利用いただけません。

お電話より

暮らしのケアグッズに関するお問い合わせ

- 受付時間／月曜～金曜 9:00～17:30
(祝日、夏期休業・年末年始を除く)
土曜・日曜・祝日 9:00～17:00

※携帯電話／PHS／IP電話などで
フリーコールがご利用できない場合
TEL. 053-484-0705

 **0120-808-722**

通話料がかかります。

保証書

当社は、当該製品に関して、無料修理規定に則り無料修理を行うことをお約束します。保証期間中に故障・損傷などの不具合（以下「不具合」といいます）が発生した場合には、お買い上げ販売店に修理をご依頼ください。その際に本書をご提示ください。
なお、保証書が別途添付されている部品・製品は、その保証書にしたがいます。
本書は再発行いたしませんので、紛失されないよう大切に保管してください。

商品名 (または品番)	トクラスバスルーム	保証期間	防水性能：5年 防水性能以外：2年（電気機器1年）
※お客様	ふりがな ご芳名	※お引渡し日	西暦 年 月 日
	ご住所〒	※販売店	店名
	お電話 ()		住所
			電話 ()

- 注1) ※印欄は必ずご記入ください。
注2) 防水性能とは、システムバスルーム外へ漏水しないことをいいます。ドア部からの飛散、他に影響を与えない程度の水漏れは対象といたしません。
注3) 専用保証書がない機器は、当保証書を適用します。

無料修理規定

1. 保証期間

取付設置業者様よりの商品の引渡し日から起算した期間をいいます。引渡し日とは、
・改修の場合、引渡し日は改修部分の完了の日とします。
・分譲住宅（建売住宅）、分譲及び賃貸マンションの場合、引渡し日は建築物が建築主様へ引き渡された日とします。

2. 保証内容

取扱説明書（ご愛用のしおり）、ラベルなどの注意書きにしたがった正しい使い方での不具合が発生した場合、保証期間内は無料で修理いたします。

3. 免責事項

次の事項に該当する場合は、免責とさせていただきます。保証期間内でも、次のような場合には有料となります。

- ①住宅用途以外で使用した場合の不具合または住宅用途と異なる使用方法による場合の不具合
(例えば、業務用としての使用、車両・船舶の備品としての使用等)
- ②お客様が適切な使用、維持管理を行わなかったことによる不具合
(例えば塩素系の洗浄剤、漂白剤、ヌメリ取り剤の使用、水道法に定められた水質基準に適合しない水または水質全硬度（炭酸カルシウムなど）100mg/L以上の水による不具合、お手入れ不足による汚れの付着、カビの発生、扉ヒンジがゆるんだままでの使用による扉の外れ、窓サッシのガラス割れ等)
- ③お客様自身による取付設置または移動（移設）、分解、改造などに起因する不具合
- ④建築躯体、関連設備工事など商品以外の不具合による商品の不具合
- ⑤水垢、赤水（錆）等給水側の供給事情や、配管不備による不具合
- ⑥犬、猫、鳥、鼠などの動物や羽ありなどの昆虫の行為による不具合
- ⑦部品、製品の経年変化または使用に伴う摩耗などにより生じる不具合
(例えば、塗装品の色あせ、木製品の反り、ひび割れ、変色や樹脂部品の変質、変色等)
- ⑧電球類、パッキン等の消耗部品の消耗に起因する不具合
- ⑨火災・爆発などの事故、落雷・地震・噴火・水害などの天変地異または公害・異常水圧・異常水質・指定以外の電源（電圧・周波数）・塩害・凍結・温泉地域の腐食性空気、その他の異常な外部環境による不具合
- ⑩当社の手配によらない業者の輸送上、加工上、組立て上、取付設置上、管理上、メンテナンス上などの不備による不具合
(例えば、クリーニング業者による指定外のクリーニング剤使用による変色や腐食、業者様の養生不足による変色や腐食など)
- ⑪吸込口カバー、フィルター、噴流ユニット等の消耗部品の消耗に起因する不具合
- ⑫70℃以上の高温の湯を使用して商品が損傷したことによる不具合

4. 特記事項

- ①本書は日本国内においてのみ有効です。ただし、離島及びこれに準じる遠隔地に出張した場合は、出張に要した費用を申し受けます。
- ②本書の提示が無い場合は、保証期間を製造月起算といたします。
- ③本書にお引渡し年月日、お客様名、販売店名の記入がない場合、あるいは当社または販売店以外が字句を書き換えられた場合には、保証期間を製造月起算といたします。
- ④ご転居、住宅の譲渡などで、本書に表示されているお客様と所有されているお客様とが異なる場合は、事前にお買い上げ販売店にご相談ください。
- ⑤本書に記入してあるお買い上げ販売店に修理をご依頼できない場合は、当社お客様相談窓口にご相談ください。

※ 本書は本書に明示した期間、条件のもとにおいて無料修理をお約束するものです。したがって本書によってお客様の法律上の権利を制限するものではありません。保証期間経過後の修理などについてご不明な場合は、お買い上げの販売店または、当社お客様相談窓口にお問合せください。

トクラス株式会社

〒432-8001 静岡県浜松市西区西山町1370

商品IDラベル貼り付け位置

お客様相談窓口



商品についてのご相談



0120-808-194

●受付時間／月～金 9：00 ～ 17：30（祝日、夏期休業・年末年始を除く）



修理のご相談



0120-119-555

●受付時間／月～金 9：00 ～ 17：30 土・日・祝日 9：00 ～ 17：00
（夏期休業・年末年始を除く）

お電話は、内容確認およびサービスの向上等を目的として、保存（録音）させていただくことがあります。あらかじめご了承ください。なお、個人情報保護方針の詳細は、当社ホームページをご覧ください。

トクラス株式会社
〒432-8001 静岡県浜松市西区西山町1370

1404 ZB10009480