

# 取扱説明書

保証書付



このたびは、トクラスバスルームをお買い上げいただき、まことにありがとうございます。

- お使いになる前に、この取扱説明書をよくお読みのうえ、安全にお使いください。
- この取扱説明書を大切に保管し、必要なときにお読みください。
- 保証書は、この取扱説明書の **55 ページ**にあります。販売店名・お引渡し日などが記入されていることを必ずお確かめください。

# 各部のなまえ

※シリーズや選択アイテムなどにより、部材は異なります。

※ページNo.をクリックすると、各ページに移動します。

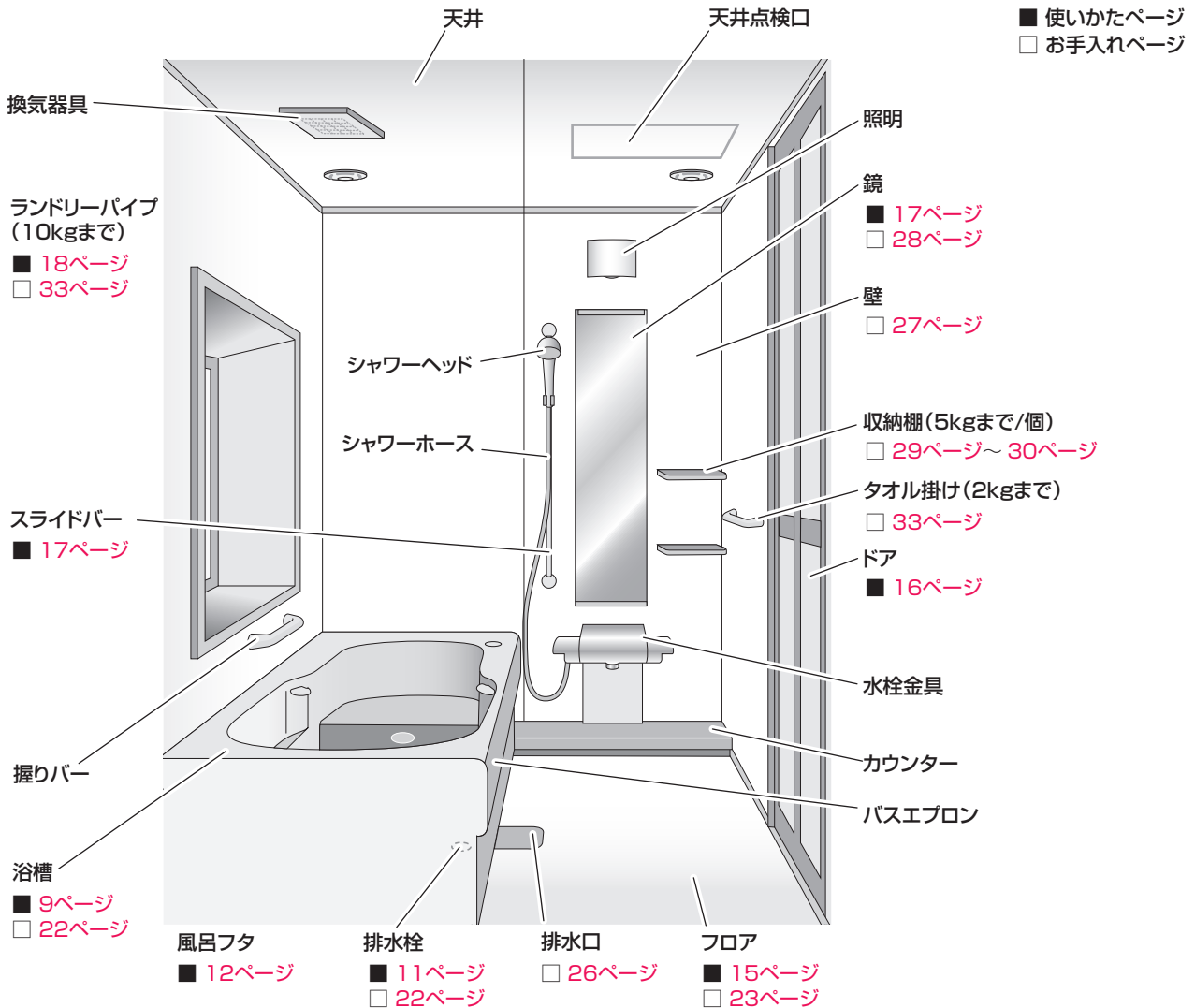

## ●主要部材一覧

<b>ドア</b>	折戸 開戸 2枚引戸 3枚引戸 片引戸 間仕切り付きドア
<b>天井</b>	フラット天井
<b>照明</b>	丸型 キューブ型 サークル型 LEDダウンライト LEDバスルーフライト
<b>水栓</b>	洗い場側 一般水栓 カバー水栓 ビルトインタッチ水栓 2WAYタッチ水栓 KOHLER水栓
	浴槽側 2ハンドルデッキ水栓 定量止水サーモ水栓 シングルレバーデッキ水栓
<b>シャワー</b>	スプレーシャワー 手元スイッチシャワー エアインシャワー 浄水シャワー eシャワー ウルトラファインバブルシャワー
<b>鏡</b>	ロングミラー コンパクトミラー ハイロングミラー ショートワイドミラー LEDサイドラインミラー
<b>収納棚</b>	クリアタイプ レールタイプ メッキブラケットタイプ ホワイトタイプ メッキタイプ かわるん棚 ワイドラック ウォールシェルフ

## 安全な入浴のために

### 1. ヒートショック

ご存知ですか？「ヒートショック」

気温の急激な変化により、血圧の乱高下や脈拍の変動が起こること。

特に、冬場の入浴時に起こりやすく、心筋梗塞・脳卒中などの深刻な疾患につながる危険性もあります。お湯につかっているときに発症すると溺れる危険もあるため、注意が必要です。

入浴時のヒートショックを防ぐには…

各部屋の温度差を少なくすることが大切です。

浴室・脱衣場をあたたくしておき、浴槽の湯温は少しぬるめ(38～40℃)に設定して空腹時や食後すぐ、また深夜の入浴は避けるようにしましょう。

発症率が高いとされている高齢者が入浴しているときは、時々声をかけるなどの配慮も必要です。

### 2. 子どもの事故防止

小さな子どもの死因第1位は不慮の事故ですが、このうち浴室での事故も少なくありません。

入浴時には子どもから目を離さないようにする、また浴槽の残り湯で子どもが溺れる危険もあるため、ひとりで浴室に入らないよう、浴室外から鍵をかけておくようにしましょう。

(ドアロックの方法 → 16ページ)

## キレイを保つために

浴室は家の中でも特に汚れやすい場所。

入浴後は温度・湿度が高く、皮脂汚れなどの養分もあり、カビの繁殖しやすい条件がそろっています。カビの予防策として、次のことを心がけましょう。

「汚れ(養分)の除去」

シャワーで汚れを洗い流す

「温度・湿度の低下」

からぶきし、窓を開ける・換気扇をまわすなどの換気をする

#### ポイント

鏡や水栓金具に水アカがこびりつくと、なかなか取れません。入浴後のからぶきで、水アカの付着をある程度防ぐことができます。

## こんなときはここをチェック♪

- ・ フロア(床)が汚れたら → 23ページ
- ・ 鏡のお手入れは → 28ページ
- ・ 使用できる電球の種類 → 36ページ
- ・ 設定温度のお湯が出ないとき → 45ページ

## もくじ

### はじめに

各部のなまえ	2
安全な入浴のために	3
キレイを保つために	3
こんなときはここをチェック♪	3
安全のために必ずお守りください	4

### 使いかた

ご使用方法	9
浴槽(バスタブ)	9
排水栓	11
風呂フタ	12
フロア(床)	15
ドア	16
オプション	17

### お手入れ

お手入れのしかた	20
汚れの種類とお手入れ方法	21

### こんなときは

電球の交換	35
ドアの外しかた	37
外したドアの取り付けかた	39
ドアの各種調整のしかた	42
ドアの開閉がしづらい・動きが悪い場合	42
鍵のかかりが悪い場合	43
開き角度を調整したい場合	43
異常かなと思ったら	44
アフターサービスのご案内	46
サービス保守点検時の部品の着脱方法	48
定期的な点検と部品交換について	52
トクラス オンラインショップのご案内	54
保証書	55
お客様相談窓口	56

# 安全のために必ずお守りください

## 警告表示と注意表示について

- ◎ ここでは、製品の安全に関する重要な内容を記載しています。  
人への危害・財産の損害を未然に防ぐため、記載内容を必ずお守りください。
- ◎ お読みになった後は、お使いになる方がいつでも見られる場所に必ず保管してください。
- ◎ 表示内容を無視して誤った使い方をしたときに生じる危害や損害の程度を、次の表示で説明しています。



**警告**

この表示の欄は「取り扱いを誤った場合、使用者が死亡または重傷を負うことが想定される危険の程度」をいう。



**注意**

この表示の欄は「取り扱いを誤った場合、使用者が傷害を負うことが想定される、または物的損害の発生が想定される危険・損害の程度」をいう。

- ◎ お守りいただく内容の種類を、次の図記号で区分し、説明しています。



製品の取り扱いにおいて、その行為を禁止する図記号です。



製品の取り扱いにおいて、表示に基づく行為を強制する図記号です。

## 警告

### ●浴室全体について

- ⊘ 浴室内で幼児だけで遊ばせない  
おぼれたり、やけどやけがをするおそれがあります。
- ⊘ 幼児や体の不自由な方だけで入浴させない  
付き添って入浴する場合は、目を離さない  
おぼれたり、やけどやけがをするおそれがあります。
- ⊘ 浴室内は滑りやすくなっているため、あわてて  
出入りしない  
シャンプーなどで足を滑らせ、けがをするおそれがあります。



- ⊘ 自分で修理・改造・分解をしない  
床・壁・天井への穴あけやクギ打ちは絶対にしない  
水漏れや火災・漏電・感電・けがの原因になる  
ことがあります。



- ⓘ ガタツキがある、または故障した場合には使用  
を中止する  
水漏れ・火災・けがなどのおそれがあります。

故障や修理の際は、お買い求めの販売店、または裏表紙に記載の修理のご相談窓口までご連絡ください。



## ●照明、換気器具について

- ⊘ 照明器具に直接水をかけない  
水が入り、感電するおそれがあります。

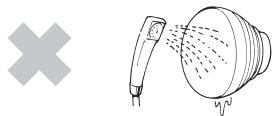

- ⊘ 照明器具のカバーを外したり、破損したまま使わない

感電したり、電球が割れてけがをするおそれがあります。

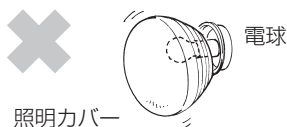

- ⚠ 照明器具や換気扇のお手入れは、必ず電源を切ってから行なう

感電やけがをするおそれがあります。

- ⚠ 照明器具の防水パッキンは、正しくはめ込む  
ねじれたり、はみ出たりしていると、防水性が低下し、水が入って感電するおそれがあります。

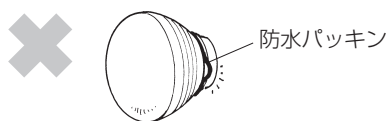

## ●カウンターについて

- ⊘ カウンターの上にのらない、座らない  
破損したり、足を滑らせてけがをするおそれがあります。

## ●浴槽まわりについて

- ⊘ 浴槽のふちに立たない  
落下して、けがをするおそれがあります。

## ●付属器具について

- ⊘ 風呂フタに乗ったり、体重をかけたりしない  
フタが外れて、おぼれたり、やけどやけがをするおそれがあります。

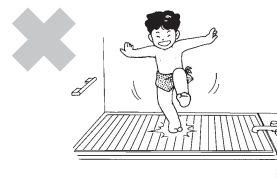

- ⊘ 風呂イスの上に立たない  
転倒などにより、けがをするおそれがあります。



## ●換気器具について

- ⊘ 換気扇や換気暖房乾燥機の使用中は、ファンやヒーターに触れたり、指や棒を入れない  
感電やけが・故障のおそれがあります。

## ⚠ 注意

### ●浴室全体について

- ⊖ メッキ製品(水栓金具・シャワーヘッド・スライドバー等)はぶついたり、落としたりしない  
メッキの表面が割れて、けがをするおそれがあります。破損したときは、直ちに新しいものと交換してください。

- ⊖ 窓枠や壁に、突っ張りタイプのブラインドやカーテンを使用しない  
破損や変形し、水漏れの原因になったり、突っ張り棒が落下してけがをするおそれがあります。

- ⊖ 塩素系のヌメリとり剤(固形タイプのもの)・漂白剤は、使用しない  
ステンレス等の金属やゴムが腐食、劣化してサビや水漏れの原因になります。

- ⊖ スプレー式化粧品は、浴室内に持ち込まない  
ミスト(暖房・サウナ)や換気乾燥機の使用時に室温が上がり、爆発するおそれがあります。

- ⊖ 火気を近づけない  
浴室内の各部にたばこなどの火気を近づけると、焼けこげや火災の原因になります。

- ⊖ つなぎ目部分の目地材、シーリング材を強くこすらない  
はがれたり、切れたりして漏水の原因となります。

### ●浴槽まわりについて

- ⊖ 浴槽に無理な力を入れたり、足でつっぱらないヒビが入って、水漏れやけがをするおそれがあります。

- ⊖ 追いだき循環口に足をかけない  
破損したり、やけどやけがをするおそれがあります。

- ⊖ ポップアップ排水栓の栓を踏まない、けらない  
止水されず、空焚きになるおそれがあります。

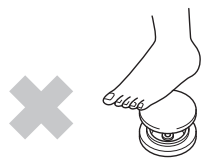

### ●照明について

- ⊖ 照明器具にタオルなどをかけない  
過熱して、火災の原因になるおそれがあります。

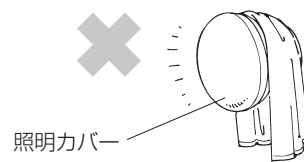

- ⚠ 照明器具は、指定タイプのランプで指定ワット数以下の電球を使用する

異なるタイプのランプや指定ワット数以上のものを使用すると、照明カバーが過熱して火災になるおそれがあります。  
(36ページ)

〈タイプ〉  
LED電球

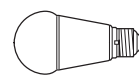

### ●窓について

- ⊖ 窓の上に乗らない、重い物を置かない  
破損や変形したりして、けがをするおそれがあります。

### ●ドアについて

- ⊖ ドアやドア枠に勢いよく水をかけない  
ドアが閉っていても、浴室外に水が漏れるおそれがあります。

### ●排水口について

- ⊖ 排水口にシンナーなどの溶剤や薬品を流さない  
排水経路が溶けたり、傷んだりして、水漏れするおそれがあります。

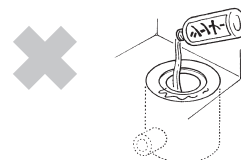

### ●天井について

- ⊖ 浴室の点検口は、設備点検時以外は絶対にあけない  
不用意に開けるとフタが落下してけがをしたり、湿気が外に漏れて建物に悪影響を与えるおそれがあります。

## ●水栓金具について

- ❗ 使う前に、必ず適温であることを確かめる  
高温の湯が出て、やけどをするおそれがあります。湯を使うときは、はじめから高温に設定せず、低温から徐々に温度を調節してください。

- ❗ レバーハンドル式の水栓は、吐水口を洗い場側に向けて入浴する

浴槽に入るときにレバーハンドルに身体があたって湯が出てしまい、やけどをするおそれがあります。

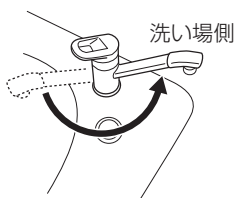

- ⊘ 湯を使うときは、水栓本体に直接触れない

やけどをするおそれがあります。



- ❗ レバーハンドルはゆっくり操作する  
急に閉めると「ドン」という音(ウォーターハンマー音)がして配管に衝撃が加わり、水が漏れるおそれがあります。

- ❗ 凍結が予想される場合は、水抜きを行なう  
部品の破損などにより水漏れを起こし、家財をぬらすおそれがあります。水抜きの方法は、水栓金具専用の取扱説明書をご確認ください。

## ●その他器具について

- ⊘ スライドバーを手すり代わりに使わない(握りバー兼用を除く)  
スライドバーや取り付け部の壁が破損し、けがをするおそれがあります。

- ⊘ 収納棚・タオルラック・タオル掛け・ランドリーパイプにつかまったり、ぶら下がったりしない  
器具が落下したり、破損したりしてけがをするおそれがあります。

〈安全な荷重〉

部材	安全な荷重
収納棚	5 kg以下
タオルラック	2 kg以下
タオル掛け	2 kg以下
ランドリーパイプ	10 kg以下

※ 収納棚にポンプ式のシャンプーなどを置いたまま強く押すと、耐荷重をオーバーするおそれがあります。

- ⊘ 鏡に無理な力や衝撃を加えたり、急に熱湯や冷水をかけない  
衝撃や急激な温度変化は鏡が割れる原因になり、けがをするおそれがあります。

- ❗ スライドバーのフックを上下に移動するときは、必ずシャワーヘッドを外す  
シャワーヘッドを掛けたまま動かすと、浴槽などにシャワーホースがあたって、シャワーヘッドがぬげ落ち、けがをするおそれがあります。



## 使用上のお願い

### ●浴室全体について

さびやすいものを置かないでください。

ヘアピン・カミソリなどのさびやすいものを浴室に置いたままにすると、サビが付着して取れなくなることがあります。

硬いものやとがったものをぶついたり、落としたりしないでください。

傷やつや消えの原因になります。特に壁は、爪やかたい布などで強くこすらないでください。

壁に吸盤をつけないでください。

変色の原因になります。

化粧品などが浴室に付着した場合は、すぐに水で洗い流してください。

毛染め剤・クレンジング剤・化粧品・シャンプー・リンス・洗剤類・殺虫スプレーなどを付着させたままにすると、変色や割れの原因になります。

浴室内では、次のものを使用しないでください。

サビ・変形・変色の原因になります。付着したときは、速やかに十分な水で洗い流してください。

入浴時

- ・酸性、アルカリ性、イオウ系、白濁タイプの入浴剤
- ・バスソルト、アロマオイル
- ・木酢液、竹酢液
- ・毛染め剤、ヘアトニック、インク

お手入れ時

- ・有機溶剤（シンナー、アセトンなど）

スチーム洗浄機、高圧洗浄機は使わないでください。

変形・変色の原因になります。

浴室内で次のものを使うときは、製品に記載の使用上の注意をよく読んで正しく使ってください。

使い方を誤ると、ゴム排水栓や部材の一部に割れが生じたり、変形・変色の原因になります。

入浴時

- ・ミネラルオイルの入った入浴剤
- ・風呂水 清浄剤（塩素系）

お手入れ時

- ・風呂水 清浄剤（塩素系）
- ・オレンジオイル（リモネン）の入った洗剤
- ・パイプ洗浄剤（塩素系）
- ・カビとり剤（塩素系）

### ●浴槽について

浴槽で洗濯物や巻きフタを漂白しないでください。変色やフタの中に水が入る原因になります。

ゴム排水栓を踏んだり、強く押し込まないでください。

抜けにくくなったり、破損する原因になります。また、チェーンを強く引っ張ると、鎖が切れて破損の原因になります。

### ●排水口について

排水トラップには、必ず水を入れておいてください。

蒸発などにより水がなくなると、浄化槽や下水から塩素ガス等が上がり浴室内の金属がさびたり、悪臭や害虫の侵入の原因になります。長期間使用しないときなどは、適宜洗面器に一杯程度の水を流してください。(26ページ)

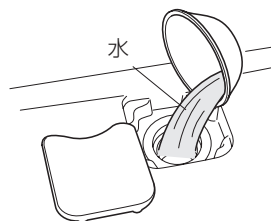

### ●水栓金具について

吐水口に重いものをぶら下げたり、力をかけないでください。

吐水口が曲がったり、破損するおそれがあります。

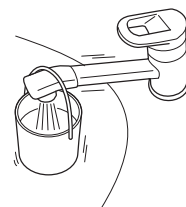

# ご使用方法

## 浴槽(バスタブ)

### ■ブロックバスタブ

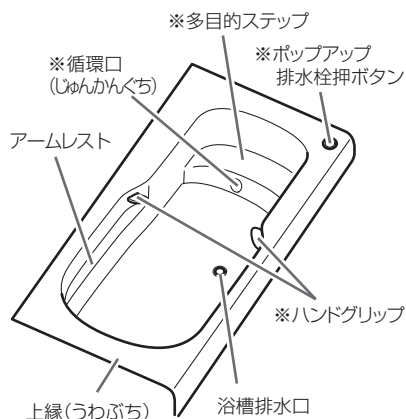

### ■エルゴバスタブ

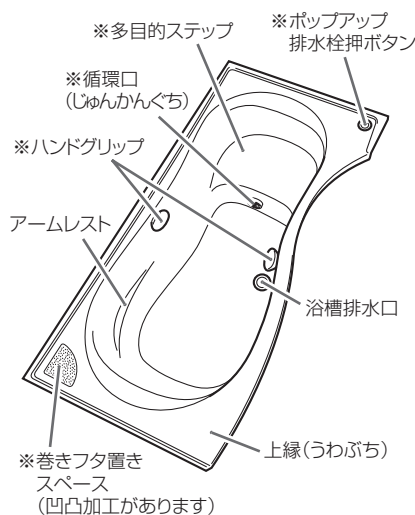

### ■3Dエルゴバスタブ

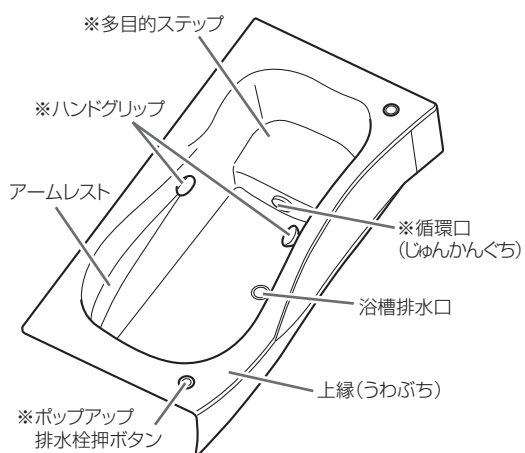

### ■ヴィタール用バスタブ

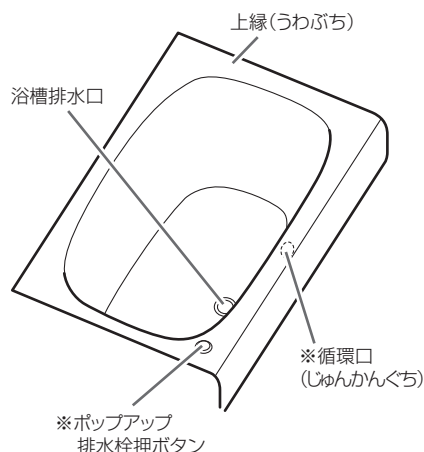

#### くつろぎの曲線

側面からつながるなめらかな曲線に、首や肩、背中をあずけてラクに入浴できます。

アームレストでゆったり両肘を掛けて休めるアームレスト。

#### 楽しさを広げるステップ

段差を利用して、半身浴など多彩な入浴スタイルを楽しめます。

ステップは、半身浴や小さなお子様のイスとしても使えます。

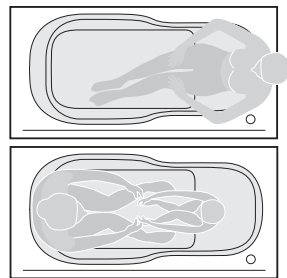

#### 握りやすいフチ

バスタブに出入りする際に握りやすいよう、フレンジ部分に大きな丸みを持たせました。

※サイズや仕様によって、形状が変わる、またはないものがあります。



## ■浴槽容量と排水時間のめやす

浴室サイズ		ユーノ(ブロック)				ユーノ(エルゴ)				
		1625	1621/1616/1618/1818		1216	1625	1621W	1621S/ 1616/1618	1216	1818
浴槽容量	満水時	446 L	276 L	288 L	225 L	465 L	410 L	297 L	248 L	323 L
	深さ70%時	260 L	170 L	202 L	150 L	286 L	248 L	182 L	150 L	200 L
排水時間(満水時)		約9分30秒	約6分	約6分	約5分	約9分30秒	約9分	約6分	約5分	約7分

浴室サイズ		エブリィ (3Dエルゴ)			ヴィタール		
		1216	1616/ 1621/1618	1418	1317/ 13165	12165/ 1216	1116
浴槽容量	満水時	224 L	280 L	305 L	290 L	255 L	235 L
	深さ70%時	145 L	170 L	195 L	185 L	170 L	150 L
排水時間(満水時)		約5分	約6分	約6分30秒	約6分	約5分30秒	約5分

※ 排水時間は、一定条件下での値です。

排水勾配・排水経路等によっては、記載時間よりも長くなる場合があります。

## ～入浴剤などの使用について～

浴槽の底が見える透明感のあるものを選択の上、入浴剤に記載されている使用方法を守りましょう。

入浴後はなるべく早く排水し、入浴剤が残らないよう洗い流しておきましょう。

一部の入浴剤については浴槽や部品を傷めるおそれがありますので、使用しないでください。

次のものは使用しないでください。

- 酸性・アルカリ性・硫黄系(湯の花)の入浴剤
- バスソルト・アロマオイル・天然温泉水  
浴槽や配管の損傷や金属部品の変色のおそれがあります。
- 白濁タイプの入浴剤  
循環口フィルターの目詰まりや、追いだき機能が停止するおそれがあります。
- 木酢液・竹酢液  
浴槽が変色したり、サビが発生するおそれがあります。
- 流動パラフィン入りの入浴剤
- 風呂水清浄剤(ジクロロイソシアヌル酸を含むもの)  
部材の割れや変形・変色などの原因になります。

## 排水栓

### ■ポップアップ排水栓

#### お願い

排水栓を踏んだ状態で、押しボタンを押さないでください。

押しボタンが壊れるおそれがあります。

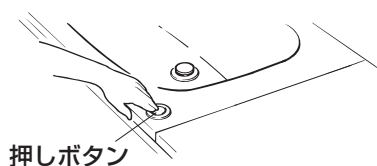

押しボタンを押して、  
排水栓の開閉を行ないます。

排水時  排水するときは、  
押しボタンを下げる。

貯湯時  お湯をためるときは、  
押しボタンを戻す(上げる)。

### ■ゴム排水栓

#### お願い

排水栓を抜くときは、チェーンをゆっくりひっぱってください。

チェーンが壊れる場合があります。

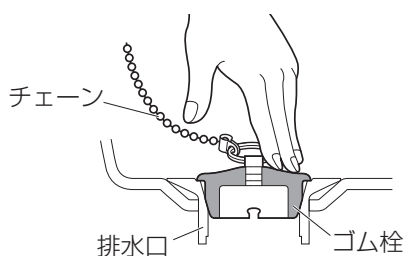

お湯をためるときは、ゴム栓を排水口にきちんと押し込みます。  
※強く押し込むと、栓が抜きにくくなります。

## 風呂フタ

### お願い

入浴剤や洗剤がついた場合には、きれいに洗い流してください。

フタが変色するおそれがあります。

### 種類と置きかた

風呂フタには、巻きフタと合わせフタがあります。

浴槽の形状にあわせ、フタの上下や位置を確認の上、配置してください。

#### 巻きフタ

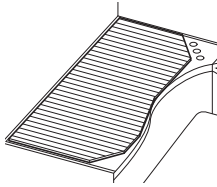

フタをするときは、平らな面を下(凸凹面を上)にしてください。

#### 断熱合わせフタ

※浴槽の形状・サイズ・フタの種類によって、2枚または3枚になります。

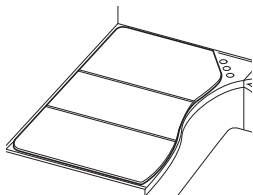

フタの上面にはラベルが貼られています。

ラベルに従い、浴槽の形状に合わせフタを置いてください。

#### お知らせ

浴槽上面には水勾配があるため、正しく配置しても、若干すきまが生じることがありますが、湯温への影響はほとんどありません。

### 収納のしかた

#### 巻きフタ

凸凹面が内側になるように巻いておきましょう。

### ⚠ 注意



#### 巻きフタは折りたたんで収納しない

長期間繰り返し折りたたんで収納していると、折りたたんだ部分に負荷がかかり、破損する場合があります。



**巻きフタフック(オプション)を使用する場合**

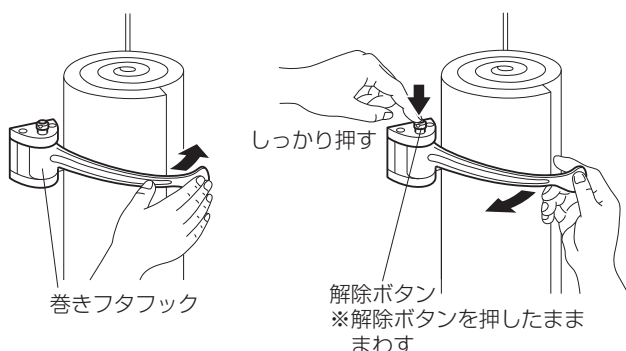

フタフックの内側にフタを立て、フックで押さえます。フタを取り出す場合は、解除ボタンを押しながらフックを外します。

**⚠ 注意**



**フック先端に無理な力をかけない**

巻きフタフックが破損し、フタが倒れてけがをするおそれがあります。

**お願い**

**取り外しは、必ず解除ボタンを押しながら行なってください。**

巻きフタフックが破損するおそれがあります。

使いかた

**断熱合わせフタ**

**フックが1つの場合**

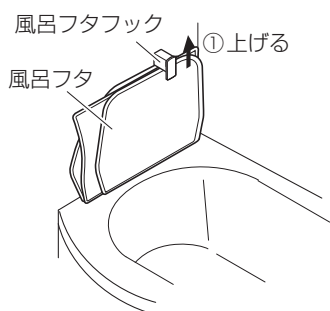

断熱合わせフタの場合は、上部フックがスライドします。

- ①フックを矢印方向(上方向)へスライドさせます。
- ②フタをフックと浴槽の間におきます。
- ③フタを壁側にたおし、上部フックを下にスライドさせフタにかけます。  
※カチッという音がするまで下げる

**フックが3つの場合**

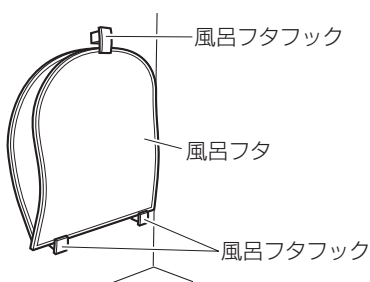

フックが3つの場合、フタの収納には正しい置きかたと手順があります。収納の順番やフタの上下が違っていると収納できない場合があるため、以下手順を守ってください。ラベルが貼られている方が、フタ上面です。

●フタのしまいかた

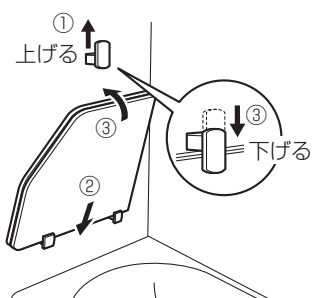

- ①上部フックを矢印方向(上方向)へスライドさせます。
- ②下部フックの上にフタを置きます。
- ③フタを壁側にたおし、上部フックを下にスライドさせます。  
※カチッという音がするまで下げる

(フタが2枚の場合)

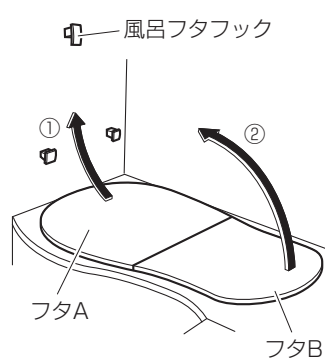

- ① Aのフタを、下面を壁側にして収納します。
- ② Bのフタを、上面を壁側にして重ねて収納します。

(フタが3枚の場合)

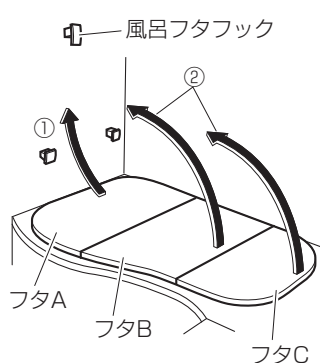

- ① Aのフタを、下面を壁側にして収納します。
- ② B→Cのフタの順に、フタ上面を壁側にして重ねて収納します。

⚠ 注意



断熱合わせフタを収納するときは、1枚ごとに上部フックで固定する  
固定しないと、倒れてけがをするおそれがあります。



## フロア(床)

### お願い

硬いものや尖ったもの、重いものを落としたりぶついたりしないでください。

床が傷つくおそれがあります。

毛染め剤(ヘアカラー・ヘアマニキュアなど)・ヘアリキッドなどの油脂類や化粧品類は使用しないでください。

汚れの付着や変色、乾燥性能が低下するおそれがあります。

やむをえず毛染め剤を使用する場合は、必ず敷物を敷いてください。

ついてしまった場合は、すぐに洗い流しお手入れしてください。→ [23ページ](#)

脚の先端が細い、または先端に保護キャップのない風呂イスやラックは使用しないでください。

床の表面がへこんだり、キズがつくおそれがあります。

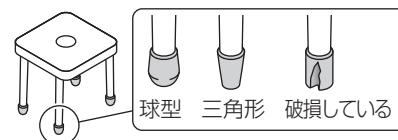

### ご使用前に

初めてお使いになるときは、やわらかいスポンジと浴室用洗剤(中性)で床全体を洗いましょう。洗うことで、乾きやすくなります。

### より効果的な乾燥のために

使用后、床全体にシャワーをかけて汚れを洗い流し、しっかりと換気をしましょう。入浴時以外は、換気扇の連続運転をお勧めします。









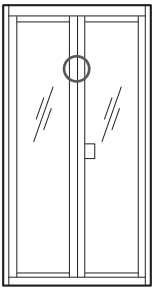
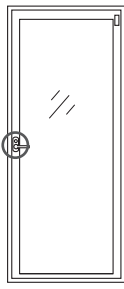
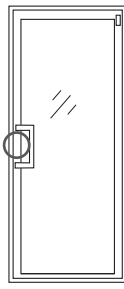
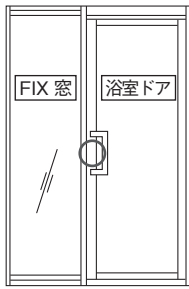

#### ～床がなかなか乾かない原因～



- 湿度が高い場合(換気不足・天候・浴槽に残り湯がある)
- 床に物が置かれている場合
- カウンターやシャワーヘッドから、水が垂れた場合
- 床表面に水アカなどの汚れが付着している場合

# ドア

小さなお子さまがひとりで浴室に入らないよう、入浴時以外は外側から鍵をかけておきましょう。

## ■ ドア種類とロックのしかた

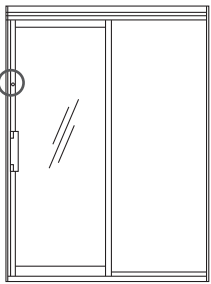
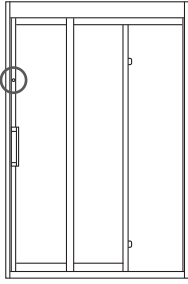
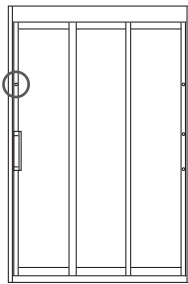
ドア種類	折戸	開戸		
		レバーハンドルタイプ	バーハンドルタイプ	
ドアロック位置				 間仕切り付きドア
ロック・解除のしかた	浴室側 } 共通 脱衣室側 }  閉める ↑ 開ける ↓ 	浴室側  開く  閉まる  脱衣室側 (コインを使用)  開く  閉まる	・バーハンドルタイプの開戸 (間仕切り付きドア含む)  浴室側  開く  閉まる	脱衣室側 (コインを使用)  開く  閉まる

ドア種類	片引戸	2枚引戸	3枚引戸
ドアロック位置			
ロック・解除のしかた	・片引戸 ・2枚引戸 ・3枚引戸 浴室側 } 共通 脱衣室側 }  開く  閉まる		

すべてのドアは、ドア上部に換気口のある「うつくしドア」仕様です。換気口は、気圧の変化で自動的に開閉する構造となっています。

## オプション

### ■うつくしミラー

鏡表面に、防曇・防汚効果のある無色透明なフィルムが貼られた鏡です。  
鏡の右下に“UTSUKUSHI MIRROR” マークが入っています。

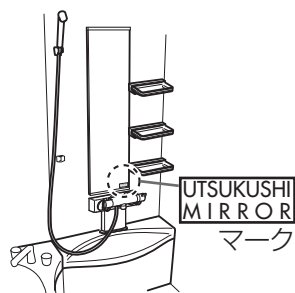

#### 効果的な使いかた

1. ご使用前にシャワーなどで鏡表面にお湯(水)をかけます。
2. ご使用中にくもり止め効果が薄れてきたときは、再度お湯(水)をかけます。
3. 使用後にもお湯(水)をかけ、シャンプーやトリートメントなどの汚れを洗い流しておきましょう。

## お願い

無色透明のフィルムは、絶対にはがさないでください。

防曇・防汚効果がなくなります。  
※ 鏡の上下にはフィルムがないため、くもりが発生します。

硬いもので、表面をこすらないでください。

傷がつくおそれがあります。



上下 ■ 部分は  
くもりが発生します。

### ■スライドバー（握りバー兼用）

## ⚠ 注意

- ⊘ バーにぶら下がらない、強い力を加えない  
けがのおそれがあります。

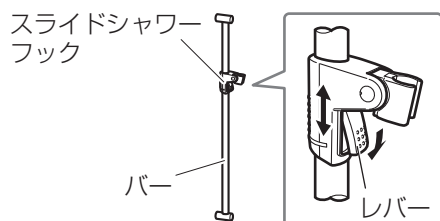

#### 高さの調整方法

レバーを押しながら、ゆっくりと高さ・左右の向きを調整します。

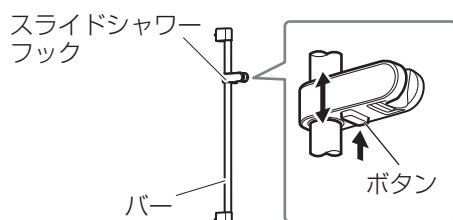

#### 高さの調整方法

ボタンを押しながら、ゆっくりと高さ・左右の向きを調整します。

## ■シャワーホースフック

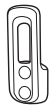

シャワーホースを軽く固定することにより、ホースのあばれを防ぎます。

## ■ランドリーパイプ

### ⚠ 注意



#### ぶら下がらない

けがのおそれがあります。  
※かけられる洗濯物の重さは、10kgまでです。



#### ブラケットに正しくはまっているか、確認する

落下してけがをするおそれや、浴室が破損するおそれがあります。

- ・換気暖房乾燥機付き浴室の場合には1本(ブラケット1セット)

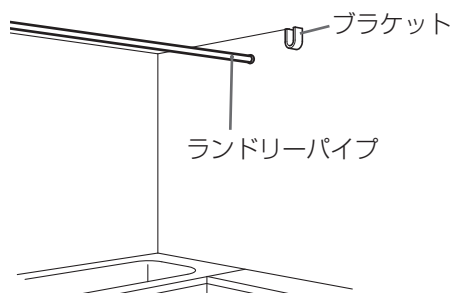

ランドリーパイプが2本設置されている場合には、洗い場側のランドリーパイプに洗濯物を干してください。効果的な干しかたは、換気暖房乾燥機の取扱説明書をご確認ください。

### お願い

金属製のハンガーや漂白剤のついた衣類を、直接ランドリーパイプにかけないでください。

ランドリーパイプがさびる場合があります。干した後は、しっかりと水ぶきしておきましょう。万一さびてしまった場合は、浴室用クリームクレンザーで落とすことができます。 → [33ページ](#)

## ■収納棚(かわるん棚)

かわるん棚は、フレームと中棚に分かれています。

中棚は3種類あり、フレームが付いている箇所への入れ替えが可能です。

### 中棚の種類

中棚:トレイ

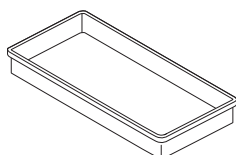

中棚:ワイヤー浅型

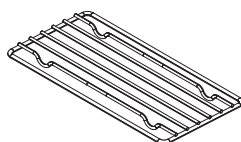

中棚:ワイヤー深型

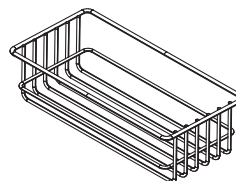

### 中棚の取り外しと取り付け

中棚の底を上押し上げて外します。

取り付けるときは、カチッと音がするまで差し込みます。

トレイ

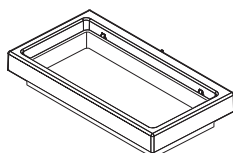

ワイヤー浅型

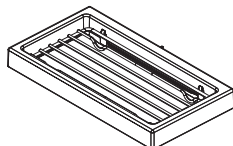

ワイヤー深型

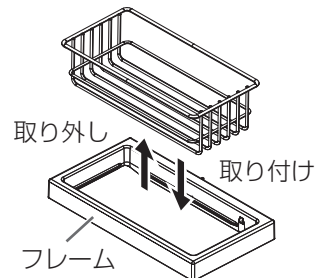
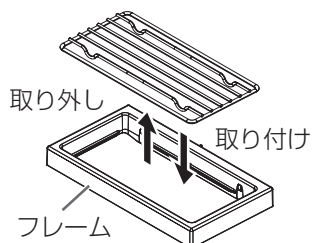
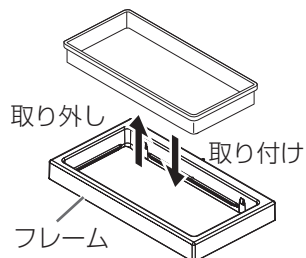
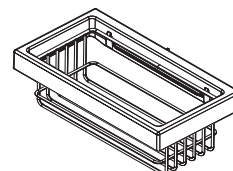

## ■タオルラック



### ⚠ 注意



ぶら下がったり、強く引っばったりしない

けがのおそれがあります。



タオル・衣類以外の重いものやかたいものは置かない

置いたものが落ちて、けがをするおそれがあります。



# お手入れのしかた

大切なのは、「汚れたらすぐ」のお手入れ。  
ついですぐの汚れなら、多くの汚れは浴室用洗剤(中性)とスポンジで比較的簡単に落とせます。  
入浴後に汚れを洗い流してから乾いた布で拭いておくと、汚れもつきにくくなります。  
換気も忘れずに！！

## ⚠ 注意

### お手入れのときは、以下の洗剤や道具は使用しない



- 製品にキズがつく、または劣化のおそれがあります。
- ・ 強酸・強アルカリ性洗剤・漂白剤
  - ・ 台所用クレンザー
  - ・ ネット、アルミなどがついたスポンジやナイロンたわし
  - ・ メラミンスポンジ(「マットエクラン」タイプのバスタブのみ使用可)



### 浴室用クリームクレンザーは、目立たない箇所で試してから使用する

こする強さによってはつやが出たり、キズがつく場合があります。



### 洗剤は、しっかりと洗い流す

洗剤が残っていると、製品が劣化する場合があります。

## お願い

以下のものは、注意してお使いください。製品にキズがつく場合があります。

- ・ カビ取り剤
- ・ サビ取り剤
- ・ 除菌スプレー



## 汚れの種類とお手入れ方法

### ■ 汚れの種類

#### 湯アカ(白～灰色)

水道水に含まれるカルシウム分と、石けんや体の脂肪分が反応してできた石けんカス。



#### 水アカ(白)

水道水に含まれるケイ酸やカルシウムなどのミネラル分が、酸素などと反応して堆積したもの。

特に水アカが目立つ場所……鏡・水栓・ハンドグリップ

水滴が付いたまま室内を乾燥させると、水アカが固着し易くなります。

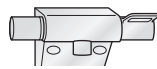

#### 銅石けん(水色～青)

水道水や配管から溶け出した銅イオンと、石けんや皮脂が反応してできたもの。

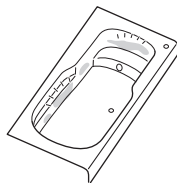

#### もらいサビ(赤茶色)

ヘアピンなどの鉄製品や水道水に含まれる鉄分から出るサビ。

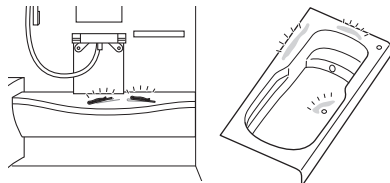

#### カビ(黒・紫)

温度・湿度・栄養分の3つが揃うと繁殖。石けんカスや皮脂などが栄養分となります。

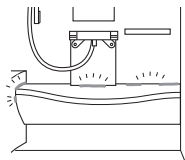

#### 赤色酵母(ピンク～赤)

カビ同様、温度・湿度・栄養分の3つが揃うと繁殖。増殖が速く、しつこいカビ発生のシグナルとなります。



#### 毛染め剤の付着

### ■ お手入れ方法

浴室用洗剤(中性)とスポンジで洗います。ガンコな汚れには、浴室用クリームクレンザーを使います。

浴室用洗剤(中性)とスポンジで洗います。水栓などの金属部品について取れない場合は、浴室用クリームクレンザーを使用します。

予防方法(うつくしミラーは除く)：  
入浴後に乾いた布で水滴を拭きとってください。

浴室用洗剤(中性)とスポンジで洗います。ガンコな汚れには、浴室用クリームクレンザーを使います。

浴室用クリームクレンザーと歯ブラシで、軽くこすり洗います。サビ取り剤が有効な場合もあります。

浴室用洗剤(中性)とスポンジで洗います。ガンコなカビには、カビ取り剤を使用します。予防方法として、入浴時以外は換気扇の連続運転をお勧めします。

浴室用洗剤(中性)とスポンジで洗います。

浴室用洗剤(中性)とスポンジで洗います。とれない場合があります。

## ■ 浴槽(バスタブ)

湯アカは放置して乾くと落としにくくなります。浴槽のお湯を抜いてすぐにお手入れすると、比較的簡単に落とすことができます。

### 日常のお手入れ

- ① 浴室用スポンジで軽くこすり洗います。
- ② シャワーをかけて、汚れを洗い流します。

### 浴槽表面がざらつき始めたら

- ① 浴室用洗剤(中性)とスポンジで軽くこすり洗います。
- ② 洗剤が残らないよう、しっかり洗い流します。

### ガンコな汚れは・・・ ※「マットエクラン」タイプのバスタブ以外の場合

- ① 汚れている部分に浴室用洗剤(中性)を吹きつけ、ティッシュペーパーなどをかぶせて湿布します。
- ② 2～3分放置した後、浮いてきた汚れをスポンジでこすり洗います。
- ③ 洗剤が残らないよう、しっかり洗い流します。



### ガンコな汚れは・・・ ※「マットエクラン」タイプのバスタブの場合

- ① メラミンスポンジに水をつけて、汚れている部分を軽く円を描くようにこすります。強くこすると、つやむらになる場合があります。
- ② スポンジでこすった箇所を、しっかり洗い流します。

## お願い

メラミンスポンジは「マットエクラン」タイプのバスタブ以外には使用しないでください。

傷つきのおそれがあります。

## ■ 浴槽排水口 週一回程度

### ポップアップ排水栓

排水口まわりの汚れは、排水栓漏れの原因となります。排水栓フタのゴム部分、排水栓ジョイントの内側の異物・汚れを取り除いてください。

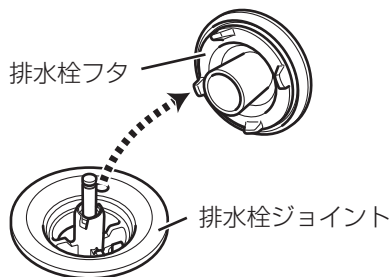

1. 開栓状態にして、排水栓フタを引き出します。
2. 排水栓のフタのゴム部分と排水口にたまった髪の毛やゴミを、歯ブラシ等で取り除きます。
3. 元に戻すときは、排水ボタンを押して“閉”状態にし、フタの裏側にある穴を排水ジョイントの軸に合わせ、パチンと音がするまで押しこみます。

ポップアップ排水栓の内部が汚れ、動きが悪くなった場合には、次の手順でお手入れしてください。

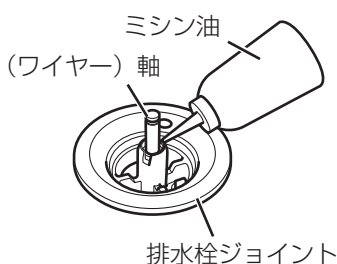

### 用意していただくもの ミシン油

1. 開栓状態にして排水栓フタを引き出します。
2. ワイヤー軸の根本部分にミシン油を注ぎます。
3. 押しボタンを2～3回押して上下させ、油をワイヤー軸の隙間に入るよう、なじませます。
4. 元に戻すときは、排水ボタンを押して“閉”状態にし、フタの裏側にある穴を排水ジョイントの軸に合わせ、パチンと音がするまで押しこみます。

## ■ 循環口の配管内 月一回程度

- ここでは、当社オプションの循環口(循環金具)のお手入れ方法を示します。他メーカーの循環口をお使いの場合は、メーカーにお問合せください。
- 追焚循環機能のある給湯機をご使用の場合は、月に一回程度、風呂釜用洗剤を使用して配管内のお手入れを行なってください。配管内をお手入れするときは、風呂釜用洗剤に記載されている使用方法・注意事項をよく読み、正しくお使いください。

### お手入れの手順(参考)

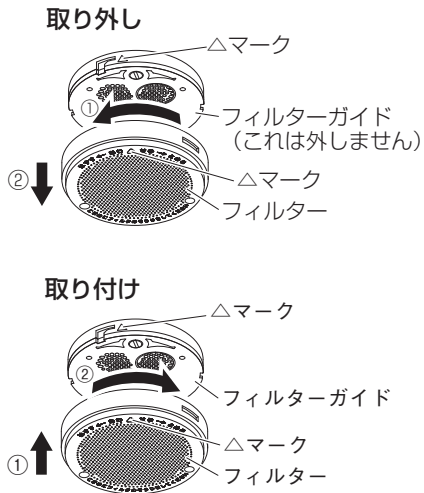

1. 循環口のカバーを取り外します。
2. 循環口の上5cm程度まで浴槽に水を張ります。(温かい残り湯の方がよく落ちます)
3. 風呂釜用洗剤(1つ穴用)を商品記載量を一箇所に固まらないように投入します。
4. 2～3分追焚運転をさせた後、約10分放置します。
5. 排水した後、再度循環口の上5cm程度まで水を張り、5分間追焚運転をさせた後、排水します。  
清掃した循環口カバーを取り付けます。  
フィルターの△マーク位置をフィルターガイド上部の△マークに合わせてはめ込んでから、右に止まるまで回してください。

## ■ フロア 週一回程度

シャンプーや石けんカス汚れが付着したままだと、水はけが悪くなり乾きが遅くなります。こまめなお手入れを心がけましょう。

### 日常のお手入れ

フロア表面に浴室用洗剤(中性)を吹きつけ、やわらかなスポンジでこすり洗いした後、洗剤が残らないよう十分な水で洗い流します。乾いた布で拭き水分を取り除くと、小さな水あかを防ぐことができます。

### 汚れのひどいときは

1. 汚れを取りたい部分に浴室用洗剤(中性)を吹きつけます。
2. ティッシュペーパーなどで湿布し、2～3分放置します。
3. スポンジや毛先のやわらかいブラシでこすり洗います。  
※ 汚れがこびりついて取れない場合には、浴室用クリームクレンザーをスポンジにつけ軽く磨くと効果的です。但し、こする強さによっては傷がつく、または、ツヤが出る場合がありますので、注意してください。
4. 洗剤が残らないよう十分な水で洗い流します。  
カビが発生した場合は、カビとり剤で除去してください。(製品に記載されている使用方法・注意事項をよく読み、正しくお使いください。)



### 毛染め剤(ヘアカラー・ヘアマニキュアなど)がついてしまったら

フロア表面に毛染め剤が付着した場合はただちに拭き取り、浴室用洗剤(中性)とやわらかなスポンジでこすり洗いしてください。付着してから時間が経つと、落ちにくくなります。変色跡が残った場合は、無水エタノール(薬局、薬店でお求めになれます)をティッシュペーパーなどにしみこませ、10分間程度湿布してください。とりきれない場合には再度湿布してください。なお、変色はとりきれない場合があります。



## ■ヘアキャッチャー 週一回程度

ヘアキャッチャーに髪の毛やゴミがたまりすぎると、排水あふれが起こったり、ヌメリやカビが発生して汚臭の原因になります。髪の毛などのゴミをこまめに捨て、排水口内部と合わせて定期的にお手入れしましょう。

### 取り外しと取り付け

#### ユーノ・エブリィ

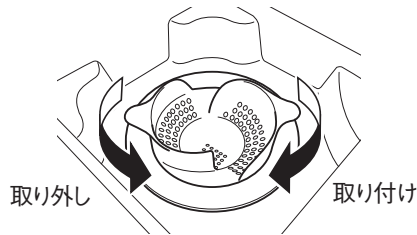
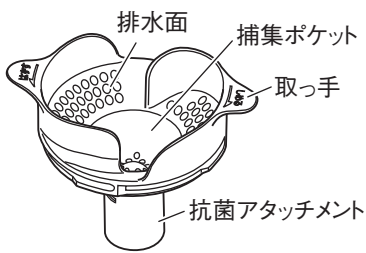

左側にまわすと取り外し、右にまわすと取り付けができます。

#### ヴィタール

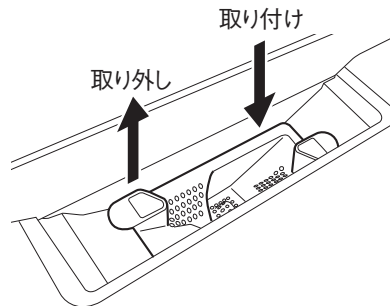
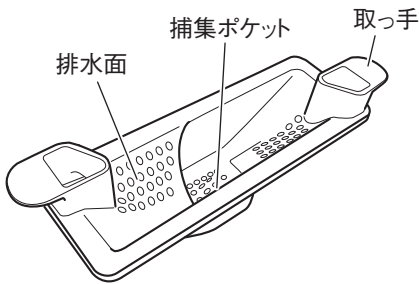

取っ手を持って、上方向へ引き上げ取り外します。  
取り付けるときは、防臭パイプの中に押し込みます。

### 髪の毛の上手な捨て方

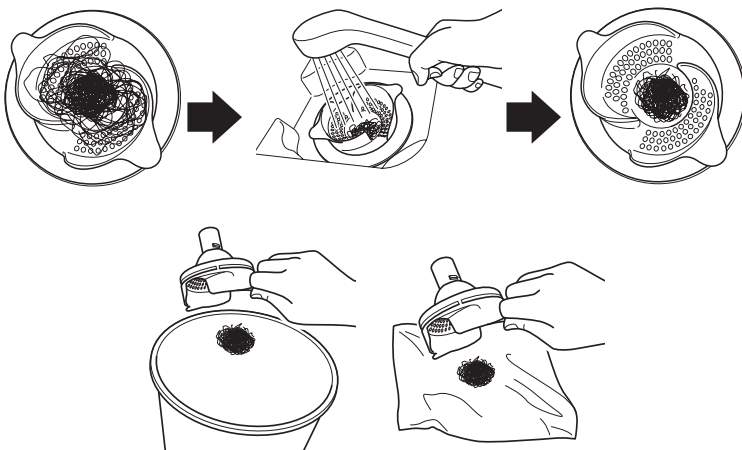

1. 強めのシャワーをヘアキャッチャーに近づけて散水し、水の勢いを利用して髪の毛を流します。

2. ヘアキャッチャーを取り外してからゴミ箱などの上で裏返し、持っている方と反対側の取っ手部分を「コンコン」と数回軽く打ちつけ、髪の毛を落とします。

## お願い

抗菌アタッチメントを持ってヘアキャッチャーを勢いよく振ったり、打ちつけないでください。

抗菌アタッチメントを取り付けているツメが折れることがあります。



## お手入れのしかた

浴室用洗剤(中性)とスポンジまたは歯ブラシなどで洗ってから、洗剤が残らないようしっかりと洗い流します。

### ⚠ 注意



**塩素系のヌメリ取り剤(固形タイプ・粉末タイプ)や漂白剤は使用しない**

本体やパッキンが劣化する場合があります。

## 抗菌アタッチメントの取り外しと取り付け

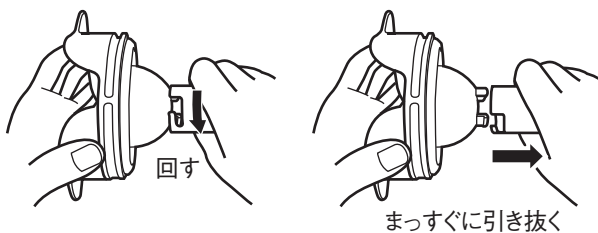

1. ヘアキャッチャーとアタッチメントを両手でしっかり持ちます。
  2. アタッチメントを矢印方向に止まるまで回し、まっすぐ引き抜いて外します。
- ※ 取り付けは、取り外しと逆の手順で行ないます。

## 抗菌アタッチメントの交換

抗菌効果維持のため、ご使用開始から1年を目安に交換が必要です。  
ご使用開始から1年以上経過すると、徐々に抗菌イオンの発生数が減少していきます。  
(使用環境により、異なります。)

## 抗菌アタッチメントの購入

トクラス オンラインショップより直接ご注文、またはお電話にてお求めいただけます。

トクラス オンラインショップ で検索

- URL : <https://shop.toclas.co.jp/>
- 品番 : GJH07X
- 電話 : 0120-32-0440

## 抗菌アタッチメントの廃棄

不要になったアタッチメントは、不燃ごみとして処分してください。

## ■排水口

排水口の汚れを放置しておく、汚臭の原因となります。髪の毛やゴミを取り除くなどのお手入れを、定期的に行ないましょう。

～排水トラップについて～

排水トラップは、水が常にたまる「封水」という構造になっており、下水からの汚臭や害虫が浴室内に入ってくることを防いでいます。防臭パイプおよび封水管を外すと汚臭がしたり害虫が入ってくる場合がありますので、お手入れは速やかに行なってください。

### 取り外しと取り付け

#### ユーノ・エブリイ

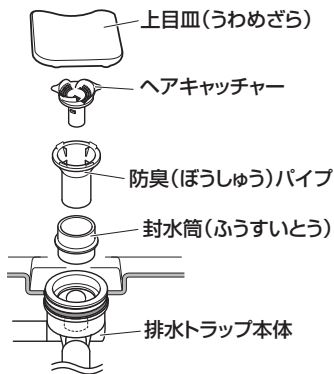

#### 取り外しかた

- ① 上目皿を外します。
- ② ヘアキャッチャーを左にまわして取り外します。
- ③ 防臭パイプを「ひらく」方向にまわし、防臭パイプの凹部分と排水トラップの凸部分を合わせ上へ引き上げます。
- ④ 封水管を左にまわして取り外します。

#### 取り付けかた

- ① 封水管を排水トラップに押し込みます。
- ② 右にまわして締めつけます。
- ③ 防臭パイプの凹部分と排水トラップの凸部分をあわせ、右にまわして締めつけます。
- ④ ヘアキャッチャーを取り付けます。
- ⑤ 上目皿をかぶせます。

#### ヴィタール

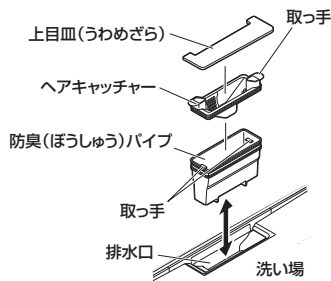

#### 取り外しかた

- ① 上目皿を外します。
- ② ヘアキャッチャーの取っ手を持って引き上げます。
- ③ 防臭パイプの取っ手を持って引き上げます。

#### 取り付けかた

- ① 防臭パイプを排水トラップに押し込みます。
- ② ヘアキャッチャーを防臭パイプに押し込みます。
- ③ 上目皿をかぶせます。

ヘアキャッチャー・防臭パイプ・封水管についているリング状のパッキンは漏水防止のため接着されているため、取り外しはできません。また、パッキンのみの交換もできません。

### お手入れのしかた

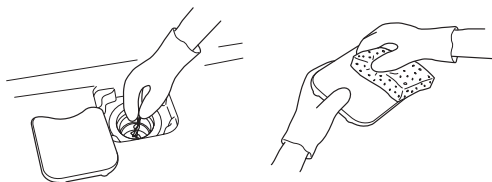

- ① 上記の方法で部品を取り外します。
- ② 排水口内部やヘアキャッチャーについた髪の毛などを取り除いておきます。
- ③ 取り外した部品および排水口内部を、浴室用洗剤(中性)とスポンジまたは歯ブラシで洗います。
- ④ 洗剤が残らないよう、しっかりと洗い流します。
- ⑤ 取り外しと逆の手順で取り付け、洗面器に一杯程度の水を流しておきます。

## お願い

取り除いた髪の毛やゴミは、排水トラップ内には流さないでください。

下水管がつまり、汚臭などの原因になる場合があります。

## ■ 壁パネル

### 毎日のお手入れ

入浴後は、シャンプーなどの飛びはねた泡が付着しています。シャワーで水を掛けて洗い流してください。

### 日頃のお手入れ

週一回程度

浴室用洗剤(中性)とやわらかいスポンジで軽くこすり洗います。  
洗剤が残らないよう、しっかりと洗い流しましょう。



## お願い

壁パネルをお手入れするときは、以下の洗剤や道具を使用しないでください。

壁にキズがつく、また壁表面のツヤがなくなるおそれがあります。



- ・ ナイロンたわしなどの硬いもの
- ・ バスクリナー、クリームクレンザーなどの研磨剤入り洗剤や歯磨き粉
- ・ スーパークリナー 万能Jrくん
- ・ ベンジン、シンナー、強酸・強アルカリ性薬品



## ■ 通常の鏡

### 毎日のお手入れ

入浴後、シャンプーなどの汚れを洗い流してから、からぶきします。

### 日頃のお手入れ

週一回程度

1. 浴室用洗剤(中性)とスポンジで軽くこすり洗いします。
2. 洗剤が残らないようしっかりと洗い流して、からぶきします。

### 水アカがこびりついたら・・・

1. クリームクレンザーをつけた布やスポンジで、軽くこすり洗いします。
2. 洗剤が残らないようしっかりと洗い流して、からぶきします。

※水道水中のケイ酸やカルシウム分がこびりついたものがこの水アカ。一度こびりついてしまうと落とすことが難しいため、使用后やお手入れ後にはからぶきして水分を取り除いておきましょう。

ご使用初期に鏡がくもった際、模様のような形が見えることがありますが、キズ防止用の保護紙の跡によるもので、鏡の異常ではありません。  
その場合には、浴室用洗剤(中性)やクリームクレンザーで洗い流してください。

## ■ うつくしミラー

正しくお手入れをしないと、くもり止め効果がなくなる場合があります。

### 毎日のお手入れ

入浴後、シャンプーなどの汚れを洗い流しておきましょう。

### 日頃のお手入れ

週一回程度

1. 鏡表面に水(湯)をかけ、全面をぬらします。
2. 鏡表面に浴室用洗剤(中性)を吹きつけやわらかいスポンジで洗います。汚れがとれにくいときは、表面に洗剤を残して5分程度放置すると、汚れが落ちやすくなります。
3. 水(湯)をかけながら、やわらかいスポンジで洗剤をしっかりと洗い流します。

毛染め剤・化粧品類など、油分を含むものが鏡表面に付着した場合は、速やかに上記方法で洗浄してください。



## ⚠ 注意

### うつくしミラーをお手入れするときは、以下の洗剤や道具は使用しない

鏡表面にキズがついたり、くもり止め効果がなくなるおそれがあります。



- ・ ナイロンたわしやスクレーパーなどの硬いもの
- ・ バスクリーナー、クリームクレンザーなどの研磨剤入り洗剤や歯磨き粉
- ・ ベンジン、シンナー、強酸・強アルカリ性薬品



### からぶきはしない

鏡表面のコーティング層にキズがつき、くもり止め効果がなくなるおそれがあります。

## ■ 収納棚

週一回程度

シャンプーなどの汚れがつきやすい箇所のため、定期的にお手入れしましょう。

- ① 浴室用洗剤(中性)とスポンジで洗います。
- ② 洗剤が残らないよう、しっかり洗い流します。



### 取り外しと取り付け

#### ホワイトタイプ

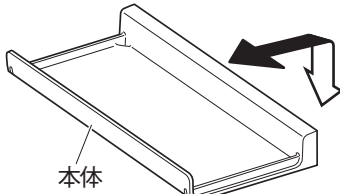

#### メッキブラケットタイプ

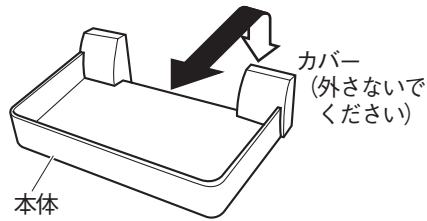

#### 取り外しかた

棚を上を持ち上げて外します。

#### 取り付けかた

ねじの位置に棚を合わせて、下に降ろします。

#### かわるん棚

フレームおよび中棚の取り外しができます。  
中棚を入れ替えることもできます。(19ページ)

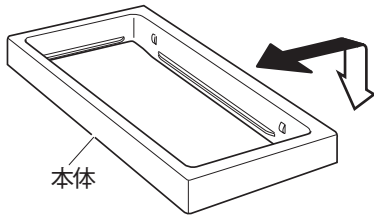

#### 取り外しかた

フレームを上を持ち上げて外します。

#### 取り付けかた

ねじの位置にフレームを合わせて、しっかりはまるまで下に降ろします。

#### レールタイプ

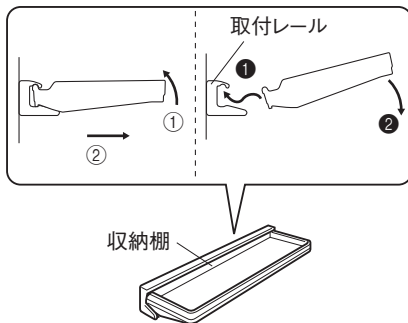

#### 取り外しかた

棚の手前側を上を持ち上げて、手前に引きます。

#### 取り付けかた

棚を取付レールに差し込んでから、下に降ろします。

#### メッキタイプ

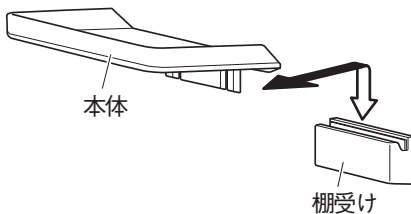

#### 取り外しかた

棚を上を持ち上げて外します。

#### 取り付けかた

棚を棚受けに合わせ、しっかりはまるまで下に降ろします。

クリアタイプ

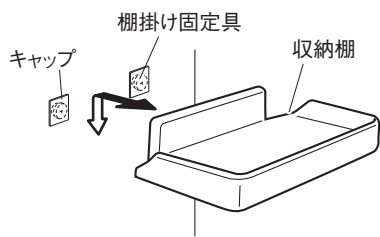

取り外しかた

棚を1cm程度上に持ち上げて、ゆっくり手前に引いて外します。

取り付けかた

棚掛け固定具のキャップに合わせて棚をはめこみ、しっかり下に降ろします。

お願い

洗剤やシャンプー、化粧品類などを付着させたままにしないでください。

収納棚が割れたり、変色するおそれがあります。

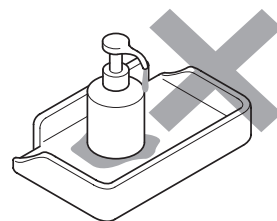

ウォールインラックのタオル棚・平棚・ボトル棚・収納ボックスのワイヤー棚

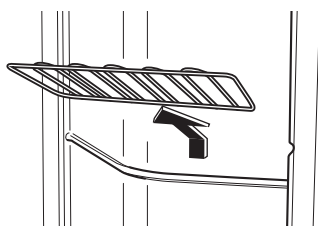

取り外しかた

棚の手前側を上を持ち上げて、手前に引きます。

取り付けかた

棚をレールに差し込んでから、下に降ろします。

ワイドラック・ウォールシェルフ・KOHLER収納棚

※ ワイドラック、ウォールシェルフ、KOHLER収納棚は取り外しができません。  
そのままお手入れしてください。

ワイドラック

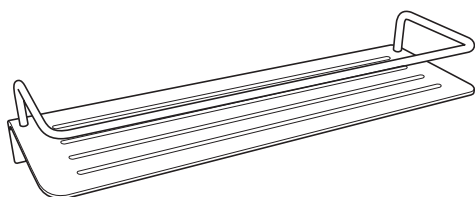

ウォールシェルフ

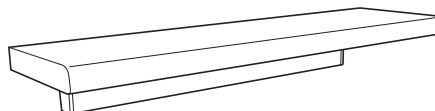

KOHLER収納棚

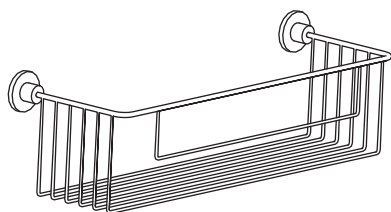

## ■ ドア下枠排水 月一回程度

片引戸・2枚引戸・3枚引戸の場合は、ドアの下カバーまたは下レールを取り外し、カバー（レール）の下を掃除してください。

※ エブリイの片引戸は、下カバー・下レールがドア枠と一体になっているため、取り外せません。レールにたまった水、汚れを取りのぞいて掃除してください。

### 下カバー・下レールの取り外し

#### 片引戸・2枚引戸

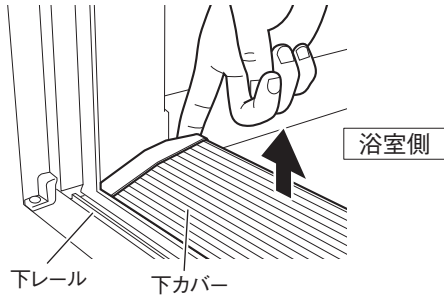

下カバーの両端部に指を掛けて下カバーを上を持ち上げてください。

#### 3枚引戸

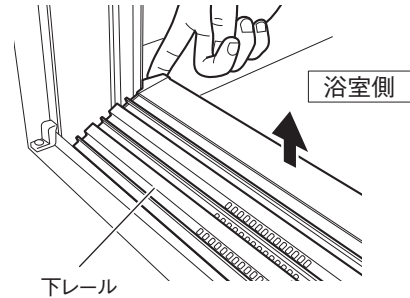

ドアを片側へ引き寄せ開いた後、下レール(1枚)の浴室側の端を持ち上げ、引き上げ取り出します。

## ! 注意



**3枚引戸の下レールを取り外した状態でドアを動かさない**

ドアが倒れ、けがをするおそれがあります。

### 下カバー・下レールの取り付け

#### 片引戸・2枚引戸

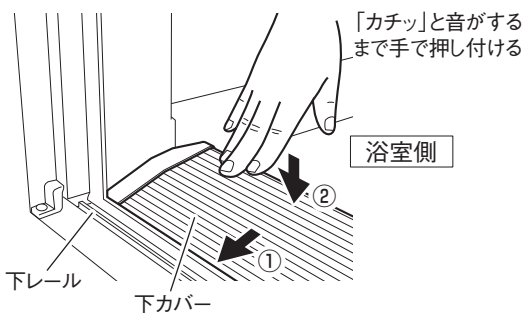

#### 3枚引戸

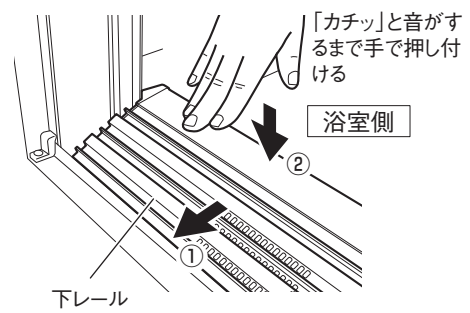

- 取り外した時と逆の手順で下カバー（下レール）を取り付けます。カバー（レール）は「カチッ」と音がするまで完全にはめ込んでください。カバー（レール）の取り付けが不完全だと、カバー（レール）が浮き、つまずいたり、ドアの開閉ができなくなります。
- 片引戸の下レール取り外し、取り付け方法につきましては、ドア枠下部に貼り付けているラベルを参照してください。



## ■ミスト吹き出し口 週一回程度

うるおいミストが付いている浴室にはカウンターエプロンにミストの吹き出し口があります。ミスト吹き出し口とその奥にある吹き出し口下は取り外しが可能ですので、定期的にお手入れしましょう。

### ⚠ 注意



**お手入れの際は、運転が停止し機器が冷めていることを確認する**

けが・やけど、またミスト本体の故障の原因になります。

### 取り外しと取り付け

#### 取り外しかた

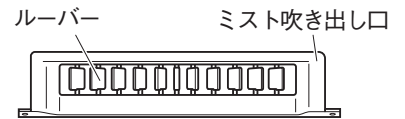
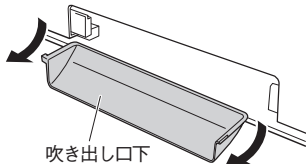
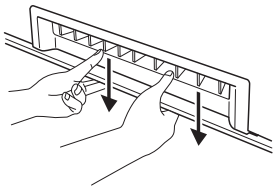
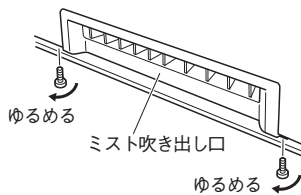

- ① ミスト吹き出し口の両側にあるねじ2本をゆるめて外します。
- ② ルーバーの下に手をかけ、真下に押しながらミスト吹き出し口を外します。  
なかなか外れないときには、少しずつ力を加えてください。  
一度に思い切り力をかけると、フロアに手をぶつけてけがを  
おそれがあります。  
また、ルーバーに力を加えると、外れる場合があるため、ルーバー  
を持たないでください。
- ③ 外したミスト吹き出し口の奥にある「吹き出し口下」を手前に引き  
出して外します。

#### 取り付けかた

取り外しと逆の手順で取り付けます。

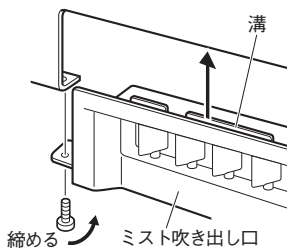
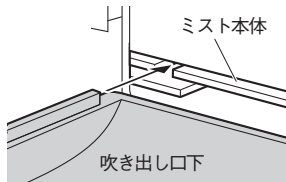

- ① 吹き出し口下をカウンター下両端にある黒い溝にあわせて差し込  
みます。
- ② ミスト吹き出し口上部の溝を、カウンターエプロンにしっかりは  
めこみます。
- ③ ねじで固定します。

### お手入れのしかた

浴室用洗剤(中性)とスポンジで洗い、洗剤が残らないようしっかり流します。

## ■ イス 汚れた場合

汚れたら都度お手入れしてください。  
イスについているゴム製の脚は、取り外して洗うことができます。

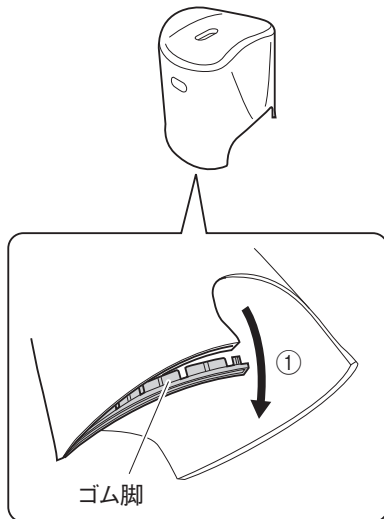

### 取り外し方法

ゴム脚部を持ち、引き出します。  
※ 取り付けの際は、ゴム脚をイスに押し込んでください。

### お手入れ方法

浴室用洗剤(中性)をつけたスポンジで軽くこすり洗いし、水または湯で洗い流します。ゴム脚は、歯ブラシなどを使って洗ってください。

## ■ ランドリーパイプ・タオル掛け 汚れた場合

ランドリーパイプ・タオル掛けはステンレス製ですが、清掃用洗剤の付着や海岸地帯などの塩分などにより、表面にサビが発生する場合があります。

### お手入れ方法

- 通常はやわらかい布で拭いてください。
- サビが発生した場合は、浴室用クリームクレンザーを付けたスポンジで軽く磨いてから、洗剤が残らないように十分な水でよく洗い流し、乾いた布で水分を取り除いてください。

## ■ 水栓正面カバー（配管カバー）の着脱方法 （カバー水栓・メタルカバー水栓/ ビルトインタッチ水栓の場合）

水栓本体の水抜きとフィルターの清掃の際は、正面カバーを取り外し内部の止水栓(給水・給湯)を閉じます。水栓のお手入れのしかたについては、水栓本体の説明書をご覧ください。

### ⚠ 注意



水栓金具を使用直後には、カバーの取り外し・取り付けをしない  
配管が熱くなっており、やけどをするおそれがあります。

正面カバーの取り外し、取り付け方法

カバー水栓・メタルカバー水栓

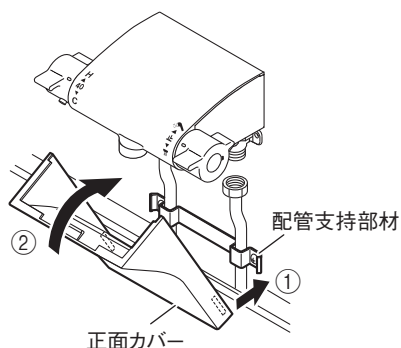
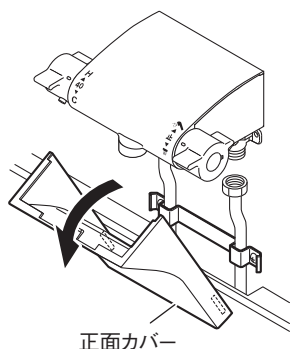

取り外し方法

正面カバーの上部側面を持ち、手前に倒してください。

取り付け方法

- ① 配管支持部材の両端を正面カバーの内側に合わせます。
- ② 正面カバーを起こしながら、はめ込んでください。

ビルトインタッチ水栓

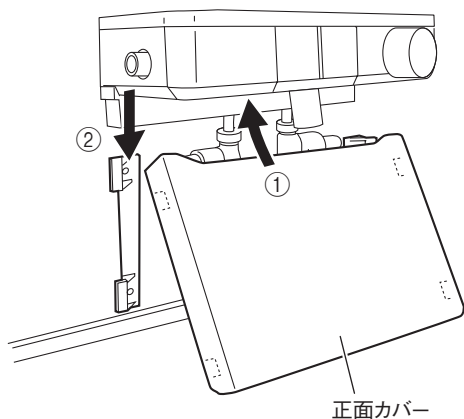
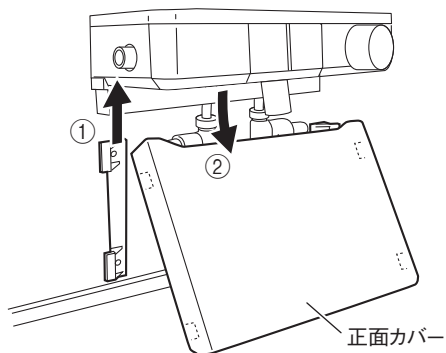

取り外し方法

- ① 正面カバーを上を持ち上げます。
- ② 正面カバー下部を手前に引き、取り外します。

取り付け方法

- ① 正面から斜めにした状態で、上部をはめ込みます。
- ② 下部を壁に押し当て、垂直に落とします。

# 電球の交換

## ⚠ 警告



**電球を交換するときは、電源を切り十分に冷めた状態で交換する**  
感電や、やけどのおそれがあります。



**濡れた手で交換しない**  
感電や、やけどのおそれがあります。



**浴室内に湯気のない状態で交換する**  
感電や、やけどのおそれがあります。



**照明器具で指定された電球を使用する**  
火災や漏電のおそれがあります。



**電球を交換するときは、安定した踏み台を使用する**  
不安定なところに乗ると、転倒してけがをするおそれがあります。

## ⚠ 注意



**照明カバーは確実に取り付ける**  
落下して、けがをするおそれがあります。

## お願い

**踏み台を使用するときは、敷物などで養生してください。**  
床を傷つける場合があります。

### お知らせ

- 気温が低い場合は、明るくなるまでに時間がかかります。
- LED電球は、メーカーや機種によって明るさが異なる場合があります。
- 照明が2灯ある場合は同時に交換されることをおすすめします。

電球が切れた場合は、同じ電球に交換する、もしくは、照明本体のラベルに記載されている交換可能な電球を確認してください。

## ■ 交換方法

### 丸型照明

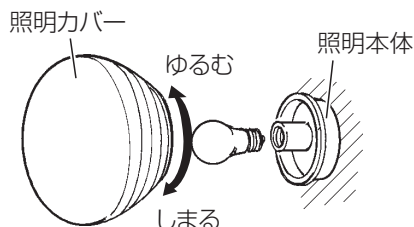

### キューブ型照明

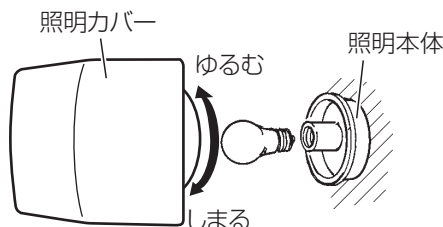

- ① 照明カバーを「ゆるむ」の方向にまわして外します。
- ② 電球を交換します。
- ③ 照明カバーを取り付けます。  
カバーを取り付ける際は、カバーと本体(座)にすきまがないか、カバーが曲がっていないかを確認し、正しく取り付けてください。

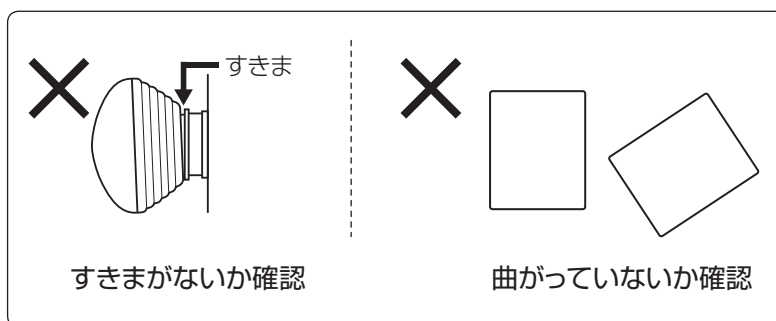

### 交換可能な電球

※ 「密閉器具対応」表示ありの電球をお買い求めください。

照明の種類	電球のタイプ	品番	口金	推奨メーカー	備考
丸型照明	LED	LDA7LG6T8	E26	アイリスオーヤマ(株)	電球60形相当
キューブ型照明	LED	LDA8L-G/60W/2	E26	東芝ライテック(株)	電球60形相当

### ※ 電球交換のできない照明について

上記以外のLED照明は、お客様ご自身では光源の交換ができません。

照明器具本体の交換となりますので、点灯不良等の不具合が発生した場合は、裏表紙に記載の修理のご相談窓口までご連絡ください。

器具本体の交換が必要な照明

・サークル型照明 ・LEDダウンライト ・LEDバスルーフライト ・LEDサイドラインミラー

# ドアの外しかた

緊急時以外は、できるだけ外さないでください。  
ドアがロックされている場合は、解除しておきましょう。

## ■ 折戸 ※ 脱衣室側から作業します。

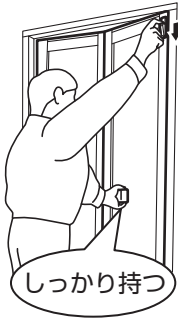

- ① ドア吊元と反対側のツマミ(非常着脱レバー)を下にスライドさせながら、ドアを軽く浴室方向へ押し、上のレールからドアを外します。  
(このとき、ドアが倒れないように取っ手をしっかり持つ。)
- ② ドア吊元側も同様の手順で外します。
- ③ ドアを持ち上げて、下のレールからドアを外します。

## ■ 開戸・間仕切り付きドア ※ 脱衣室側から作業します。

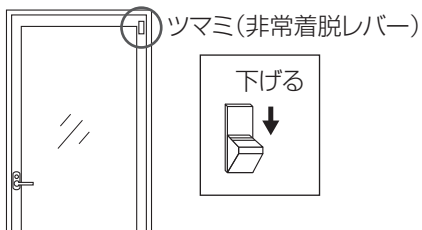

- ① ドア上部にあるツマミ(非常着脱レバー)を下げます。  
(このとき、ドアが倒れないようにハンドルをしっかり握る。)

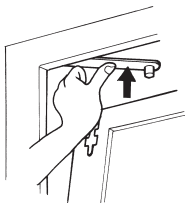

- ② ドア上のアームストッパーを、指で持ち上げて外します。

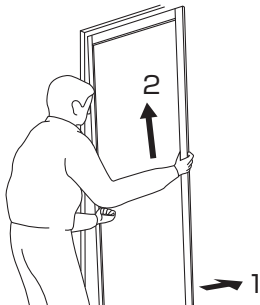

- ③ ドアを浴室側に傾けながら持ち上げ、下枠から外します。

■ 片引戸・2枚引戸 ※ 脱衣室側から作業します。

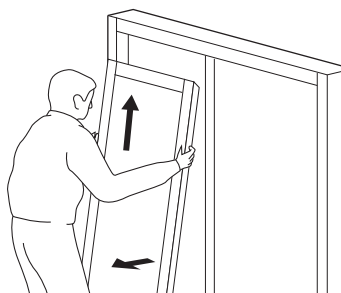

ドアの両端を持ちあげ、下部分を手前側に引いて外します。

■ 3枚引戸 ※ 脱衣室側から作業します。



- ① 固定側のドアロックを解除します。
- ② 手前側のドアから順に外します。  
※外すときは、両端を持ち上げ下部を手前に引く。

# 外したドアの取り付けかた

## ⚠ 注意



取り付け後、ドアがしっかりはまっているか、必ず確認する  
ドアが外れ、けがをするおそれがあります。

### ■ 折戸 ※ 浴室側から作業します。

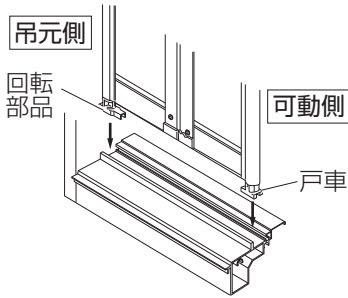

#### 下側

- ① ドア吊元側回転部品を図の向きにし、レール溝の切り欠き部にはめます。
- ② 可動側の戸車をレールにはめます。

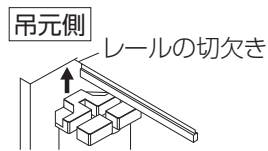

#### 上側

- ③ ドア吊元側回転部品を図の向きにし、レール溝の切り欠き部にはめます。
- ④ ドアを少し(10°以下)開いた状態で、可動側上部の回転部品を図のようにはめこみます。  
※吊元側と可動側では、回転部品の向きが異なります。

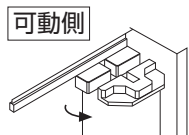

- ⑤ 浴室側のドア上部にある、回転部品の向きを確認します。





■ 開戸・間仕切り付きドア ※ 脱衣室側から作業します。



① ドア下にあるヒンジを、下枠の軸にはめます。

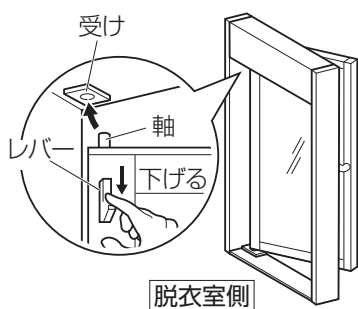

② ドア上部にあるツマミを下げながら、軸を上枠の受けにはめます。

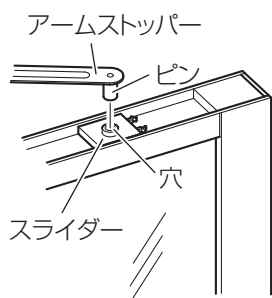

- ③ アームストッパーのピンを、スライダーの穴に「カチッ」と音がするまで差しこみます。
- ④ ドアをゆっくり開き、アームストッパーのピンがスライダーにはまったことを確認します。

■ 片引戸・2枚引戸 ※ 脱衣室側から作業します。



ドアの両端を持ち、上部→下部の順でレールにはめます。

■ 3枚引戸 ※ 浴室側・脱衣室側のどちら側からでも作業できます。



ドア正面に立ち、奥のドアから順に取り付けます。  
ドアの両端を持ち、上部→下部の順でレールにはめます。

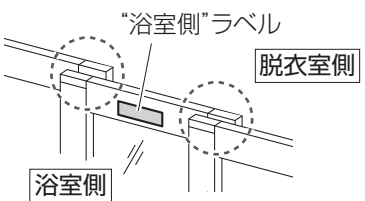

- ※ 真ん中のドア上部には、“浴室側”のラベルが貼ってあります。ラベルが浴室側になるようにはめてください。
- ※ ドアとドアがきちんとつながっているか、確認してください。

# ドアの各種調整のしかた

## お願い

電動ドライバーは使用しないでください。

ねじ頭がつぶれ、ねじが使用できなくなります。

## ドアの開閉がしづらい・動きが悪い場合

### ■ 折戸 ※ 脱衣室側から作業します。

ドアの開閉がしづらい場合には、ドア下にあるラッチを調整します。

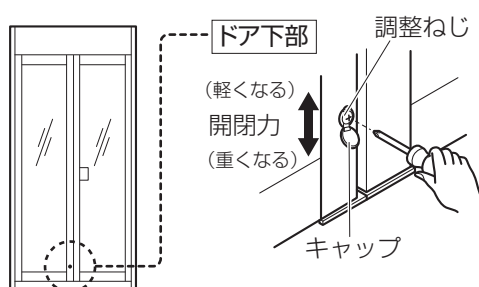

折戸本体(脱衣室側)

ドア下部を調整します。

- ① ドア下部の調整ねじのキャップをあけます。
- ② プラスドライバーでいったんねじをゆるめ、  
開閉が重い(かたい)場合は上へ  
開閉が軽い(ゆるい)場合は下へ  
動かします。
- ③ プラスドライバーで、ねじをしっかり締めます。

### お知らせ

- ・ 換気扇運転時にドアが開いてしまう場合には、「重い」方向へ調整してください。
- ・ ドア下部の調整ネジを下げすぎると、部品が開閉に支障をきたすおそれがあります。
- ・ 上枠ガラリ内部にホコリがたまっている場合は、ホコリを掃除機で吸いとるか、柔らかい布をまきつけた棒で拭きとってください。

### ■ 開戸・間仕切り付きドア

- ・ ラッチ受けを調整します。

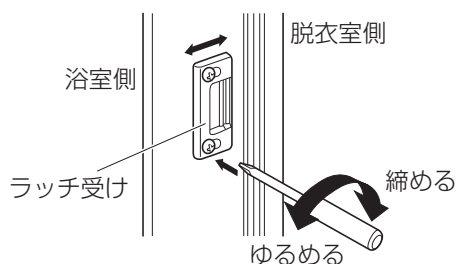

- ① プラスドライバーでいったんねじをゆるめ、  
ドアが閉まりにくいときは浴室側へ  
ガタつく場合には脱衣室側へ  
錠受けを動かします。
- ② プラスドライバーで、ねじをしっかり締めます。

- ・ ラッチを調整します。

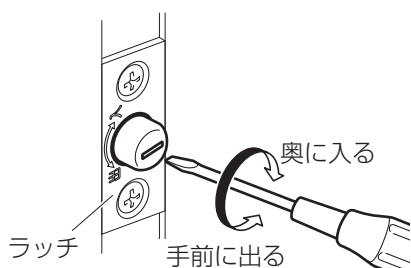

- ・ マイナスドライバーで、ボール形ラッチの出入りを調整します。

## ■片引戸・2枚引戸・3枚引戸

戸車を調整します。

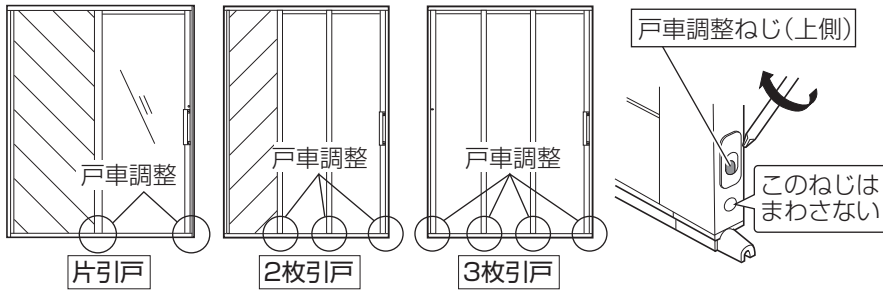

- ① プラスドライバーで、ねじをまわして調整します。  
右にまわすとドアが上がる  
左にまわすとドアが下がる
- ※ 引き渡し時は、戸車をもっとも下がった状態です。

## 鍵のかかりが悪い場合

### ■片引戸・2枚引戸・3枚引戸

錠受けを調整します。(※戸車調整で改善する場合があります。)

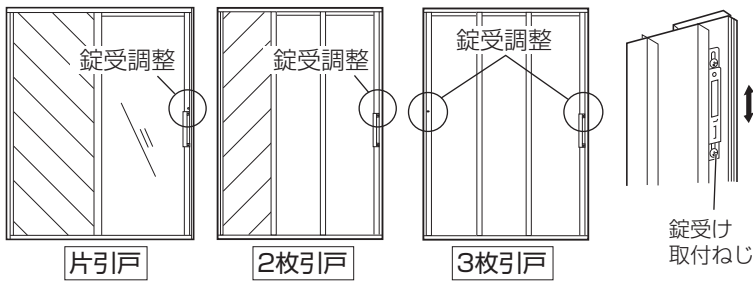

- ① プラスドライバーでねじをゆるめ、錠受けを上下方向に動かして調整します。
- ② ねじをしっかりと締め、鍵のかかり具合を確認します。

## 開き角度を調整したい場合

### ■開戸・間仕切り付きドア

アームストッパーを調整します。

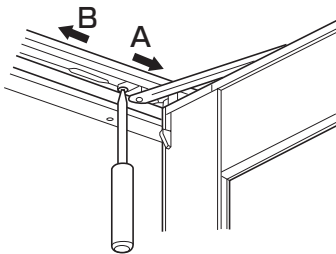

角度は70°～100°(引き渡し時は、80°です)

#### 開き角度を大きくする場合

プラスドライバーで2箇所のねじをゆるめA方向にずらし、ねじをしっかりと締めます。

#### 開き角度を小さくする場合

プラスドライバーで2箇所のねじをゆるめB方向にずらし、ねじをしっかりと締めます。

## お願い

開き角度を調整する場合は、壁やタオル掛けなどにぶつからないか確認してください。

壁やタオル掛け、ドアなどが傷つく場合があります。

# 異常かなと思ったら

次のような場合には使用を中止し、お買い求めの販売店、または裏表紙に記載の修理のご相談窓口までご連絡ください。

- ・ 器具類にゆるみやガタツキがある場合(水漏れやけがのおそれ)
- ・ ドアロックにゆるみやガタツキがある場合(浴室内への閉じ込めのおそれ)
- ・ 目地材に浮きやはがれ、コーキング材に切れなどがある場合(水漏れのおそれ)  
※ 目地材やコーキング材は、汚れても取り除かないでください。

追いだきや自動湯はりができないなど追いだき機能の異常については、給湯機器本体または給湯機器の取扱説明書にてメーカーをご確認のうえ、給湯機器メーカーへお問い合わせください。

現象	原因	処置方法
水栓金具のハンドルを回すと、カ ンまたはブーンという音がする	配管が振動する音です。	水栓金具のハンドルは、ゆっくり回して ください。
悪臭がする 害虫が入る	トラップの封水が少なくはありませんか。	洗面器に1ぱい分程度の水を流してくだ さい。 <b>26ページ</b> 参照
	防臭パイプ・封水筒は正しく取り付けら れていますか。	<b>26ページ</b> を参照してください。
洗髪時の泡が残る 清掃時バスタブに泡が残る	泡の量が多いと、水といっしょに流れな いためです。	シャワーを断続的にかけて流してくだ さい。
音がする	室内の温度上昇や、お湯の使用により部 品が膨張して部品どうしが擦れる音です。 (ピシッ、パキッ など)	異常ではありません。
鏡が曇った	うつくしミラー以外の鏡は浴室使用時に 湿気で曇ります。	異常ではありません。
うつくしミラーが曇った	鏡表面が汚れていませんか。	<b>28ページ</b> を参照して、お手入れして ください。
床が乾かない	床面が汚れていませんか。	<b>15ページ</b> 、 <b>23ページ</b> を参照してお 手入れしてください。
	バスタブに残り湯がありませんか。	風呂フタをするか、湯を抜いてください。
	湿度が高くないですか。	梅雨時など、天候により湿度が高い場合 には乾きにくなります。
折戸が自然に開いてしまう 折戸の開閉が重い	障子の開閉力の調整が不十分ではないで すか。	<b>42ページ</b> を参照してドアラッチを調 整ください。
	ガラリ内部にホコリがたまっていません か。(数年間使用後の場合)	ガラリ内部のホコリを掃除機で吸いとる か、柔らかい布をまきつけた棒で拭きとっ てください。
開戸が自然に閉まってしまう	ドアに備わった機構です。	異常ではありません。
引戸のレールに水がたまる	引戸の場合はレールが水平なため、水が たまることがあります。	異常ではありません。 月に1回程度はレールを外しお手入れして ください。レールの外し方は、 <b>31ペー ジ</b> を参照してください。

現象	原因	処置方法
ドアの下枠を踏むとたわんでギシギシと音がする	レールなどお手入れできるように別体になっているため、踏んだ場合に部材同士がこすれて音がする場合があります。	異常ではありません。
ドア上部の換気ガラリがパタパタ音がする	風向の影響で屋内外の気圧が変動して、ガラリが動くためです。	異常ではありません。
シャワーの水切れが悪い	シャワーヘッド内に残った水が出てきます。	① ご使用後にシャワーヘッドを振って残水を出してください。 ② スライドバーをお使いの場合は、フックの角度を調整すると改善します。 ③ エアインシャワーの場合、止水後、シャワーヘッド根元にある吸込口から水が出ますが、異常ではありません。
熱いお湯が出ない	タッチ水栓は、安全のため45℃で高温カットしています。	異常ではありません。
浴槽の排水時間が長くなった	床の裏側で浴槽排水とトラップがつながっています。トラップにゴミがたまって流れにくくなっている場合があります。	26ページを参照して、トラップのお手入れをしてください。
暖房・サウナ運転時にミストが白く見えない	給湯温度が低い時や、夏など気温が高い時は、ミストが白く見えません。	異常ではありません。
ステンレス部品がさびた	ステンレス部品はさびにくい素材ですが、塩素系洗剤・ヌメリ取り剤などの腐食性ガスでさびる場合があります。	さびが発生したら、33ページを参照して金属磨き剤などで磨いてください。
浴槽のお湯が抜ける(減る)	排水栓は汚れていませんか。	22ページを参照して、排水栓をお手入れしてください。
ポップアップ排水栓の動きが悪い	水アカなどがワイヤー軸に堆積してザラザラになり、摩擦抵抗が増えて動きが悪くなる場合があります。	22ページを参照して、排水栓をお手入れしてください。
給湯や追い焚き機能の異常	給湯器の取扱説明書を確認してください。	給湯器本体のメーカーをご確認いただき、異常がある場合は、メーカーに修理を依頼してください。
湯が熱くならない 設定温度のお湯が出ない (湯温が低い)	給湯器の温度設定は適切ですか。	温度設定ハンドル付きの水栓金具の場合、給湯器の給湯温度の設定を10℃ほど高めに設定してください。 水栓金具の性能上、冬期は表示温度より低めにずれることがあります。温度の設定方法は、給湯器専用の取扱説明書をご確認ください。
照明のスイッチを切っても、ぼんやり光る(全体、一部)。	機器内部に微量の電圧が残っているためです。しばらくすると消えます。	異常ではありません。
抗菌アタッチメントが黒っぽく変色している	抗菌アタッチメントは、金属に抗菌メッキを施したものです。水質・洗剤等の影響でさびる場合があります。	異常ではありません。 ただし、ご使用から1年を目安に交換をお願いします。25ページ参照

# アフターサービスのご案内

修理を依頼される前に、「異常かなと思ったら」(44ページ～45ページ)をご確認ください。  
それでも改善されず異常などがある場合には、修理をご依頼ください。

## 修理を依頼されるときは

修理をご相談いただく際、商品のID番号をお伝えいただくと大変スムーズです。  
「商品ID番号」は、ドア上部(脱衣室側)、または本書裏表紙に貼られていますので、ご確認ください。

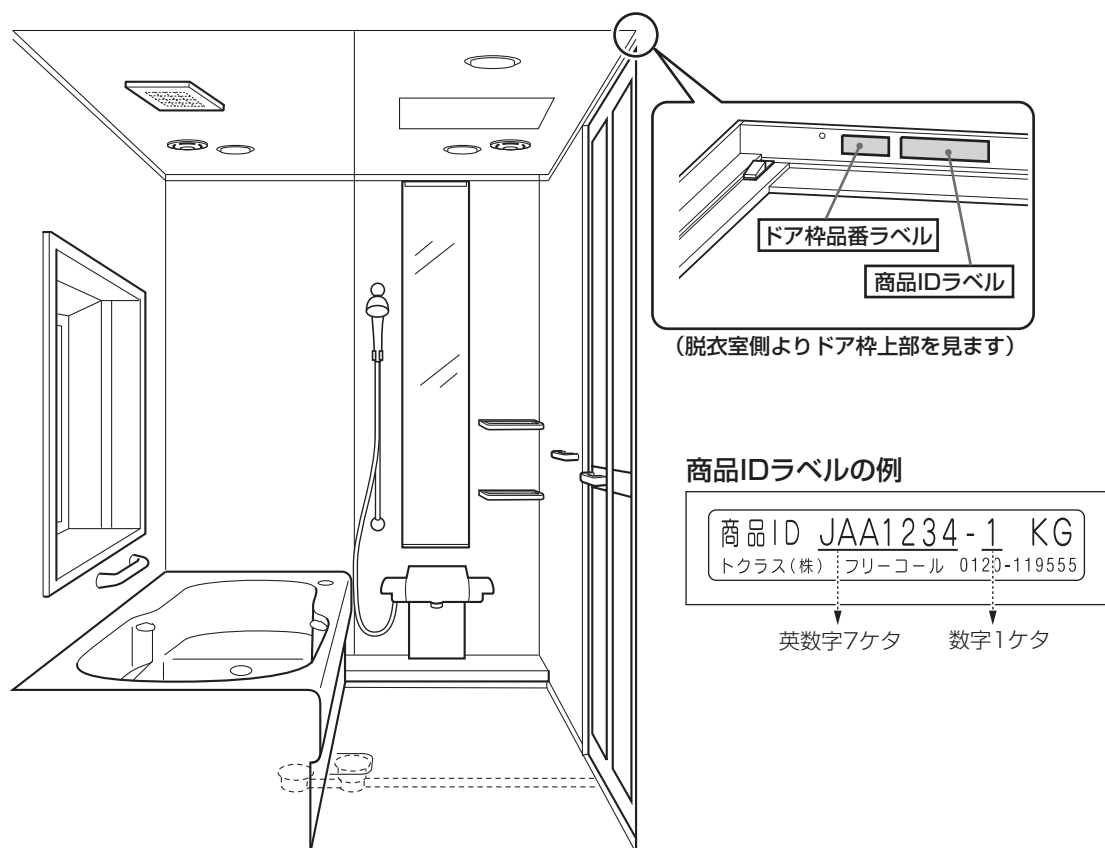

## 修理の依頼先について

修理のご相談は、お買い上げの販売店、または当社修理のご相談窓口までご連絡ください。

### 修理のご相談窓口

#### ●インターネット

トクラス 修理 で検索

<https://www.toclas.co.jp/support/>

#### ●電話

**0120-119-555** ※一部 IP 電話からはご利用いただけません。

●受付時間／月曜～金曜 9:00～17:30  
土曜・日曜・祝日 9:00～17:00  
夏期休業・年末年始



## 保証について

- この取扱説明書の巻末が保証書になっております。保証期間は保証書をご確認ください。
- 保証期間中は、保証の規定に従って、出張修理をさせていただきます。
- 修理期間を過ぎているときは、修理可能と判断できた場合に限り、有料で修理させていただきます。

### 修理料金について

当社「修理のご相談窓口」に修理を依頼された場合、修理料金は次の内容で構成されています。

修理料金の構成	【技術料】+【部品代】+【出張料】
【技術料】	診断・修理・部品交換・調整・点検などの作業にかかる費用です。
【部品代】	修理に使用した部品代です。
【出張料】	お客様のご依頼により、技術者を派遣する費用です。

修理内容の確認のため、下見が必要な場合は、別途費用が発生する場合があります。

## 樹脂製ガラス面材の交換について

「うつくしドア」は、扉のフレームに面材を直接接着することで、お手入れしやすくした仕様となっております。そのため、面材が破損した場合は、面材のみの交換ができません。扉一式の交換となります。

## 補修用性能部品の保有期間

当社はこのシステムバスの機能を維持するために必要な補修用性能部品を、製造打ち切り後7年間保有しています。

- 水栓金具、浴室換気暖房機など、専用の取扱説明書がある機能商品については、商品に付属の取扱説明書をご確認ください。
- モデルチェンジ等により、予告なく商品を製造中止とする場合があります。あらかじめご了承ください。

## 廃棄処分される場合のお願い

- 廃棄される場合には、許可を受けた業者様にご依頼いただき、適切な廃棄処分およびリサイクル可能な部材のリサイクルをお願いいたします。
- 廃棄部材の不法投棄等あった場合は、廃棄依頼者が法律違反で罰せられます。

# サービス保守点検時の部品の着脱方法

バスエプロン・カウンターエプロンや水栓ボックスなどはサービス点検用部品です。  
水栓の配管・機能商品(オプション)等の保守・点検のため、外すことができるようになっています。

## ⚠ 注意



サービス点検用部品の脱着は、必ずサービス業者へ依頼する

お客様による着脱は、やけどやけがなどの原因となるおそれがあります。

## エプロンの外しかた ユーノ・ストーリー(ブロッコバス)

### ■ バスエプロンの取り外し方法

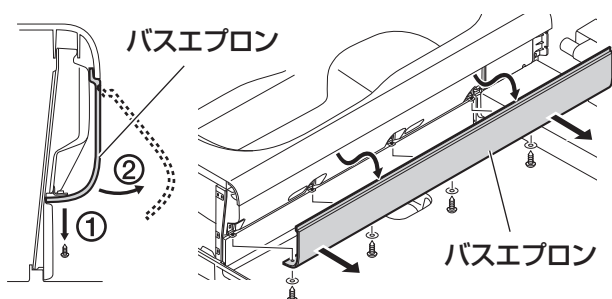

- ① バスエプロン下のねじ5本(1216は4本)を外します。  
※ 最後の1本はバスエプロンが落ちないように支えながら外します。
- ② バスエプロンを下げながら手前に引いて外します。

### ■ インナーエプロンの取り外し方法

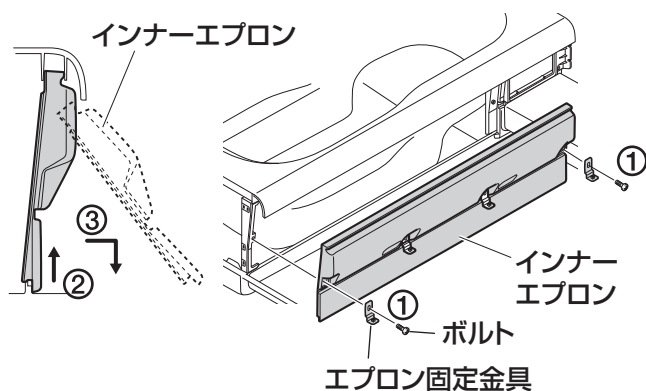

- ① インナーエプロンの両隅のボルトをエプロン受け金具と一緒に取り外します。  
※ 中央の2本(1本)は外さないでください。
- ② インナーエプロンの下部を持ち上げます。
- ③ インナーエプロンの下部を手前に引きながら下げます。  
インナーエプロンが外れます。

## エプロンの外しかた ユーノ・ビュート(エルゴバス)

### ■カウンターエプロンの取り外し方法

【ミストがある場合】

カウンターエプロン取外しの前に、ミスト吹き出し口を外します。

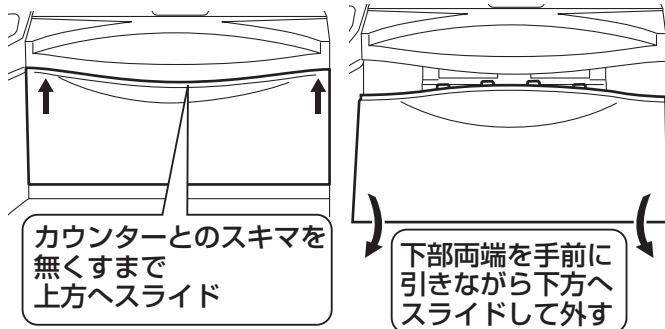
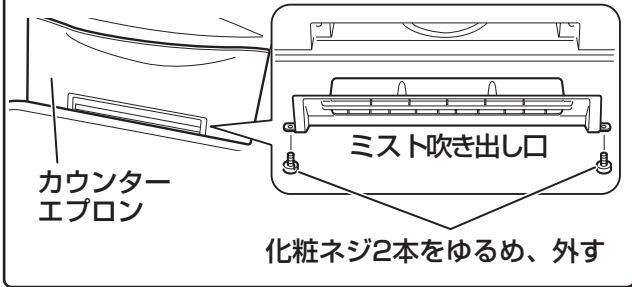

### ■バスエプロンの取り外し方法

バスエプロンを取り外す場合は、先にカウンターエプロンを取り外してください。

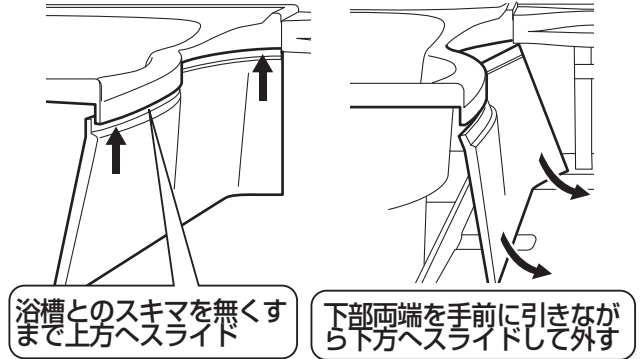

エプロンの取付けは、取外しと逆の手順で行ってください。その際、以下の箇所に緩衝ゴムがしっかり入っていることを確認してください。

- ① カウンターエプロン上部 3 か所
- ② バスエプロン上部
- ③ 床境界部

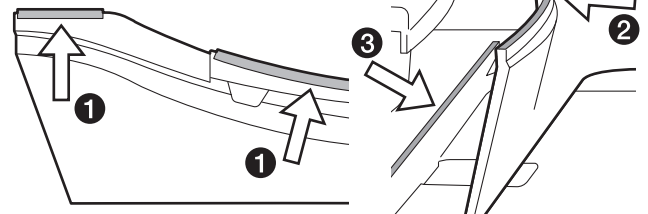

## エプロンの外しかた エブリィ

### ■カウンターエプロンの取り外し方法

- ① 化粧ねじを4本ゆるめます(1621は6本)。
- ② カウンターエプロンを下げます。  
カウンターエプロンが外れます。

※ 取り付けは、取り外しと逆の手順で行ってください。

### ■バスエプロンの取り外し方法

- ① バスエプロン下端を手前に引きます。
- ② バスエプロンを下げます。  
バスエプロンが外れます。

※ 取り付けは、取り外しと逆の手順で行ってください。

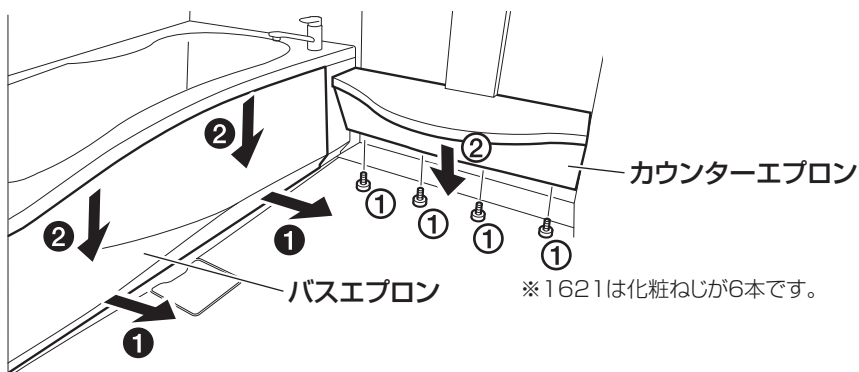

※ 1621は化粧ねじが6本です。

## 幕板・エプロンの外しかた ヴィタール

### ■幕板の取り外し方法

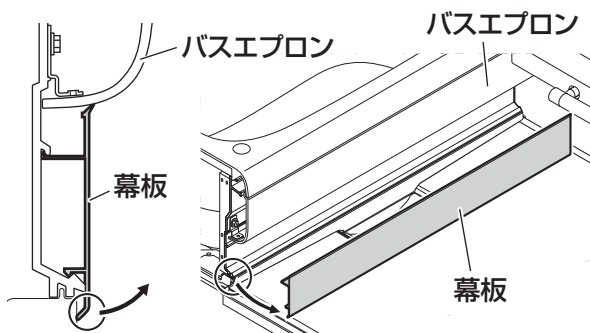

- ① 幕板の下部を持ち上げながら手前に引き、幕板を外します。

#### ポイント

両端からが外しやすいです。

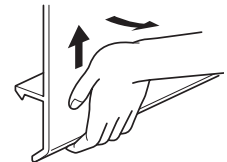

### ■バスエプロンの取り外し方法

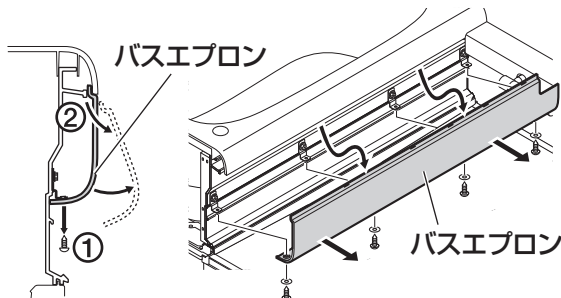

- ① バスエプロン下のネジ4本を外します。  
※ 最後の1本はバスエプロンが落ちないように支えながら外します。
- ② バスエプロンを下げながら手前に引いて外します。

### ■インナーエプロンの取り外し方法

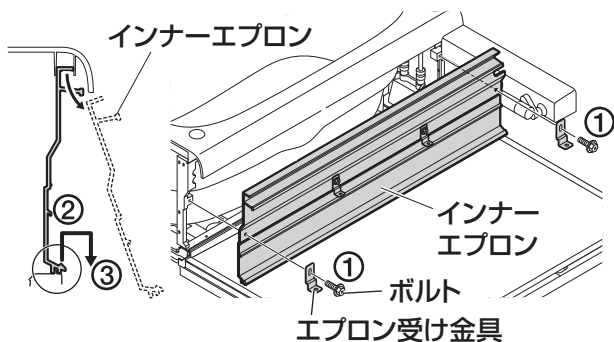

- ① インナーエプロンの両隅のボルトをエプロン受け金具と一緒に取り外します。  
※ 中央の2本は外さないでください。
- ② インナーエプロンの下部を持ち上げます。
- ③ インナーエプロンの下部を手前に引きながら下げます。  
インナーエプロンが外れます。

## 水栓ボックスの外しかた ヴィタール

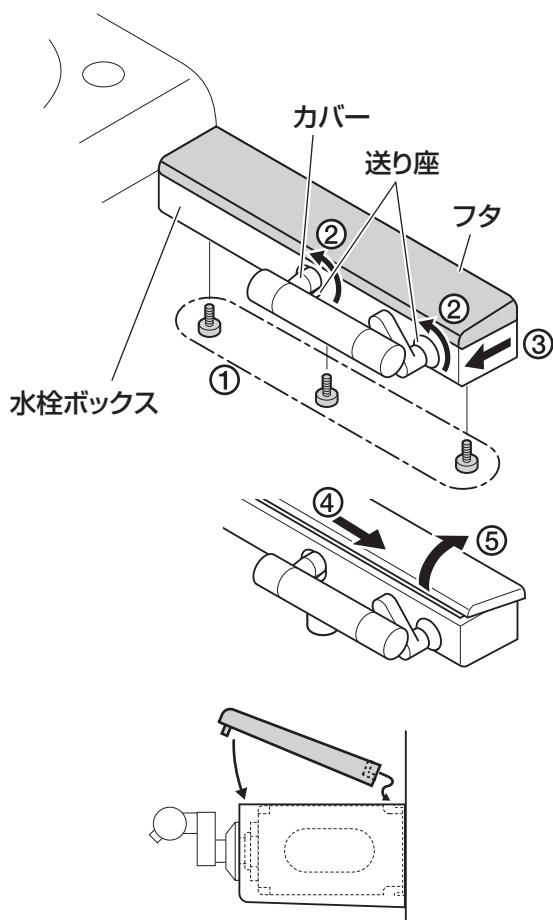

- ① 水栓ボックス底にあるねじ3本を外します。
- ② 左右の送り座をゆるめます。
- ③ フタを押さえ、水栓ボックスを手前に出します。
- ④ フタを横にずらします。
- ⑤ フタの手前を持ち上げ、取り外します。

- 取り付けは取り外しと逆の手順となります。
- フタは壁側の金具に差し込み、浴槽側にずらしませす。
  - フタと水栓ボックスの幅をそろえ、水栓ボックスとフタをはめ合わせます。
  - 水栓ボックスの底のネジを固定し、送り座を締め付けます。

# 定期的な点検と部品交換について

システムバスを安全・快適にご使用いただくためには、定期的な点検および部品の交換が必要です。以下箇所を定期的に点検し、必要に応じてお手入れ、または部品の交換をしてください。

なお、お客様ご自身での部品交換が難しい場合には、お買い上げの販売店または当社までご依頼ください。有料にて承ります。

修理については、[46ページ](#)～[47ページ](#)をご確認ください。

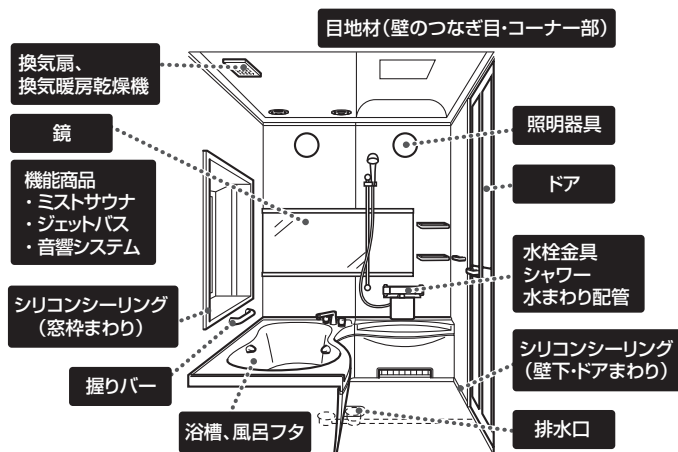

## 主な点検・確認箇所とその内容

確認箇所	点検の内容	点検頻度	技術料の目安(税抜) ※商品(部品)代・出張料は別途	
			作業内容	目安
浴槽 排水栓 風呂フタ	ひび割れなどがないか 排水栓の開閉に問題がないか	都度	部品交換 浴槽交換	約 6,500円～ 約 85,000円～
排水口	水がつまっていないか	年1回以上	清掃	約 6,500円～
水栓金具 シャワー 水まわり配管	温度調節はできているか メッキはがれがないか	月1回以上	部品交換	約 6,500円～
ドア	ガタツキや開閉不良がないか パッキン類に問題がないか	都度	調整 部品交換	約 6,500円～ 約 5,000円～
シリコンシーリング 目地	シーリングはがれや目地切れがないか	年1回以上	修理	約 9,600円～
換気扇 換気暖房乾燥機	異常音・振動・異臭がないか	都度	修理	約 10,000円～
うるおいミスト ジェットバス サウンドシャワー	正常に動いているか	都度	調整 部品交換	約 10,000円～ 約 10,000円～
照明器具	照明カバーに緩みがないか	年1回以上	部品交換	約 5,000円～
鏡	割れや欠けがないか	月1回以上	本体交換	約 15,000円～
握りバー (手すり)	ガタツキやメッキはがれがないか	月1回以上	調整 本体交換	約 5,000円～ 約 8,000円～

## 〈点検・修理料金について〉

- 当社にて点検・修理を行なう場合の料金は、次の内容で構成されます。  
料金構成 【技術料】 + 【部品代】 + 【出張料】 (詳しくは[46ページ](#)～[47ページ](#)を参照ください)  
※上記金額には部品代および出張料は含まれておりませんので、ご注意ください。
- 上記技術料は、2019年8月現在の金額です。金額は予告なく変更されることがあります。



## パーツ交換・買い替えのスケジュール(年数は目安)

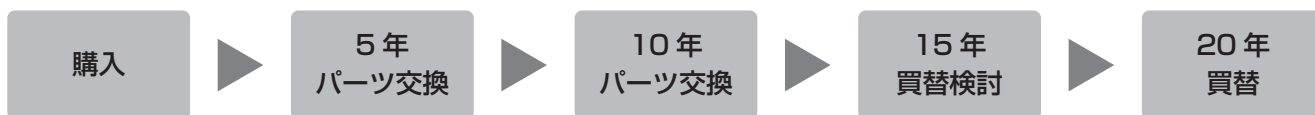

### 日常のお手入れ・点検

- ご使用からおおよそ5年・10年で、交換の必要な部品があります。
- ご使用からおおよそ15年で買い替えの検討を始めていただき、おおよそ20年で買い替えとなります。
- ご使用状況によって商品の劣化具合は異なるため、想定 of 耐用年数(寿命)よりも早い時期の部品交換や本体交換が必要となる場合があります。特に、水栓金具や機能商品、換気機器などの機器類については、ご使用期間全般にわたり機器の状況に応じて交換が必要となります。
- 換気暖房乾燥機は、2009年4月1日施行の「改正消費生活用製品安全法」により、長期使用製品安全点検制度の特定保守製品と定められています。機器製造メーカーが各機種 of 耐用年数(寿命)を説明書などに明示しておりますので、そちらをご確認ください。

5年・10年を目安に点検・調整・交換の必要な部品		15年～
5年	10年	
ゴム栓・排水栓の排水弁・ワイヤー類 風呂フタ本体	ゴム栓・排水栓の排水弁・ワイヤー類 風呂フタ本体	10年目と同様の 点検・交換 および 買替検討開始
封水筒・防臭パイプなどの排水部品 ※抗菌アタッチメントは約1年を目安 に交換	封水筒・防臭パイプなどの排水部品 ※抗菌アタッチメントは約1年を目安に交換	
パッキン類・水まわり配管・温度調節 カートリッジ 切替カートリッジ・シャワーヘッド・ シャワーホース	パッキン類・水まわり配管・温度調節カートリッジ 切替カートリッジ・シャワーヘッド・シャワーホース 水栓本体交換 ※水栓金具の耐用年数は10年	
全ドア共通：ハンドル・パッキン類	全ドア共通：ハンドル・パッキン類 ドア障子本体の交換	
再シーリング、目地材の交換 壁のつなぎ目・コーナー部分・壁下まわり ドアまわり・浴槽まわり・窓枠まわり	再シーリング、目地材の交換 壁のつなぎ目・コーナー部分・壁下まわり ドアまわり・浴槽まわり・窓枠まわり	
フィルター・モーター・制御基板	フィルター・モーター・制御基板 機器本体交換 ※換気機器の耐用年数は10年	
パッキン類・制御基板・スイッチ・ モーター	パッキン類・制御基板・スイッチ・モーター 機器本体交換 ※機能商品の耐用年数は10年	
照明器具・照明カバーのパッキン類	照明器具・照明カバーのパッキン類 機器本体の交換 ※照明器具の耐用年数は10年	
取付部品	必要に応じて本体交換	
取付部品	必要に応じて本体交換	

※ 15年以上経過後も継続してご使用の場合、5年未満の間隔で各部の点検をお願いいたします。

交換していない部分は経年に相応して劣化していきますので、点検回数を増やされることをおすすめします。

※ 住宅メーカー様や工務店様による個別のメンテナンススケジュールが提示される場合は、そちらに従ってください。

### 〈サービスパーツ(補修用性能部品)について〉

- システムバスの機能を維持するために必要な補修用性能部品を、製造打ち切り後7年間保有しています。ただし、その期間内であっても、機能的に互換性のある別の部品で対応する場合があります。
- 修理の際、資格や技能を要するものがあるため、パーツ単体ではお客様に直接販売できないものもありますが、ご承知おきください。



# トクラス オンラインショップのご案内

排水口ヘアキャッチャーや抗菌アタッチメント・浄水カートリッジ・風呂フタ・バスクリナーなどのお役立ちグッズを手軽にお買い求めいただける、便利なショッピングサイトです。

## ●インターネットより

トクラス オンラインショップ で検索

<https://shop.toclas.co.jp/>



## ●お電話より

トクラス オンラインショップに関するお問い合わせ

 **0120-32-0440** ※一部 IP 電話はご利用いただけません。

- 受付時間／月曜～金曜 9：00～17：30  
土曜・日曜・祝日 9：00～17：00  
夏期休業・年末年始

# 保証書

当社は、当該製品に関して、無料修理規定に則り無料修理を行うことをお約束します。保証期間中に故障・損傷などの不具合(以下「不具合」といいます)が発生した場合には、お買い上げ販売店に修理をご依頼ください。その際に本書をご提示ください。  
なお、保証書が別途添付されている部品・製品は、その保証書にしたがいます。  
本書は再発行いたしませんので、紛失されないよう大切に保管してください。

商品名 (または品番)	トクラスバスルーム	保証期間	お引渡し日から バスルーム本体 2年 (但し、電気機器 1年※1 防水性能 5年※2)
※お客様	ふりがな ご芳名	※お引渡し日	西暦 年 月 日
	ご住所〒	※販売店	店名
	お電話 ( )		住所
		電話 ( )	

(※印欄は必ずご記入ください。)

※1 電気機器は本体内蔵の機器を含みます。保証書が無い機器は当保証書を適用します。

※2 防水性能とは、バスルーム外へ漏水しないことをいいます。ドア部からの飛散、他に影響を与えない程度の水漏れは対象といたしません。

## 無料修理規定

### 1. 保証期間

取付設置業者様よりの商品の引渡し日から起算した期間をいいます。引渡し日とは、

- ・改修の場合、引渡し日は改修部分の完了の日とします。
- ・分譲住宅(建売住宅)、分譲及び賃貸マンションの場合、引渡し日は建築物が建築主様へ引き渡された日とします。

### 2. 保証内容

取扱説明書、ラベルなどの注意書きにしたがった正しい使い方でご不具合が発生した場合、保証期間内は無料で修理いたします。

- ・原則として不具合部品の交換を伴う訪問修理時の技術料、部品代、出張料を保証いたします。
- ・当社の判断により、同機種または同等品との交換をもって修理にかえる場合があります。

### 3. 免責事項

次の事項に該当する場合は、免責とさせていただきます。保証期間内でも、次のような場合には有料となります。

- ① 住宅用途以外で使用した場合の不具合または住宅用途と異なる使用方法による場合の不具合  
(例えば、業務用としての使用、展示品としての使用、展示品として使用した後に転売などで住宅用途に変更された場合、車両・船舶の備品としての使用等)
- ② お客様が適切な使用、維持管理を行わなかったことによる不具合  
(例えば塩素系の洗浄剤、漂白剤、ヌメリ取り剤の使用、水道法に定められた水質基準に適合しない水による不具合、お手入れ不足による汚れの付着・カビの発生・腐食・水ぶくれ、扉ヒンジがゆるんだままでの使用による扉の外れ、ご使用上のお願いに記載の事項に反した使い方によるカウンターや浴槽・壁などの割れ・欠け・キズ・汚れ・変色・変形・窓サッシのガラスの割れ等)
- ③ お客様自身、またはお客様のご指示による取付設置または移動(移設)、分解、改造などに起因する不具合
- ④ 建築躯体、関連設備工事など商品以外の不具合による商品の不具合
- ⑤ 水垢、赤水(錆)等給水側の供給事情や、配管不備による不具合
- ⑥ 犬、猫、鳥、鼠などの動物や羽ありなどの昆虫の行為による不具合
- ⑦ 部品、製品の経年変化または使用に伴う摩耗などにより生じる不具合  
(例えば、色あせ、反り、ひび割れ、変色や樹脂部品の変質等)
- ⑧ 消耗部品の消耗に起因する不具合  
(例えば、電球類、バッキン、吸込口カバー、フィルター、噴流ユニット等の不具合)
- ⑨ 火災、爆発などの事故、落雷・地震・噴火・水害などの天変地異または公害・異常水圧・異常水質・指定以外の電源(電圧・周波数)・塩害・凍結・結露・温泉地域の腐食性空気、その他の異常な外部環境による不具合
- ⑩ 当社の手配によらない業者の輸送上、加工上、組立て上、取付設置上、管理上、メンテナンス上などの不備による不具合  
(例えば、クリーニング業者による指定外のクリーニング剤使用による変色や腐食、業者様の養生不足による変色や腐食など)
- ⑪ 70℃以上の高温の湯を使用して商品が損傷したことによる不具合
- ⑫ ご転居、住宅の譲渡などで、本書に表示されているお客様と所有されているお客様と異なる場合
- ⑬ 取付設置引き渡し後の場所の移設、輸送、落下などによる故障及び損傷などの不具合
- ⑭ 保証対象商品の取付設置説明書や警告表示に反する取付設置を行ったことに起因する不具合

### 4. 特記事項

- ① 本書は日本国内においてのみ有効です。ただし、離島及びこれに準じる遠隔地に出張した場合は、出張に要した費用を申し受けます。
- ② 本書の提示が無い場合は、保証期間を出荷月起算といたします。
- ③ 本書にお引渡し年月日、お客様名、販売店名の記入がない場合、あるいは当社または販売店以外が字句を書き換えられた場合には、保証期間を出荷月起算といたします。
- ④ ご転居、住宅の譲渡などで、本書に表示されているお客様と所有されているお客様と異なる場合は、事前にお買い上げ販売店にご相談ください。
- ⑤ 本書に記入してあるお買い上げ販売店に修理をご依頼できない場合は、当社お客様相談窓口にご相談ください。

※ 本書は本書に明示した期間、条件のもとにおいて無料修理をお約束するものです。したがって本書によってお客様の法律上の権利を制限するものではありません。保証期間経過後の修理、補修用性能部品の保有期間などについて詳しくは取扱説明書をご覧ください。なお、ご不明な場合は、お買い上げの販売店または、当社お客様相談窓口にお問合わせください。

トクラス株式会社

〒432-8001 静岡県浜松市西区西山町 1370

## 商品IDラベル貼り付け位置

### お客様相談窓口



商品についてのご相談



**0120-808-194**

●受付時間／月～金 9：00 ～ 17：30（祝日、夏期休業・年末年始を除く）



修理のご相談



**0120-119-555**

●受付時間／月～金 9：00 ～ 17：30 土・日・祝日 9：00 ～ 17：00  
夏期休業・年末年始

お電話は、内容確認およびサービスの向上等を目的として、保存（録音）させていただくことがあります。あらかじめご了承ください。なお、個人情報保護方針の詳細は、当社ホームページをご覧ください。

トクラス株式会社  
〒432-8001 静岡県浜松市西区西山町1370

2306 ZB10011211